

JVC



CASSETTE RECEIVER

RECEPTOR-REPRODUCTOR DE CASSETTE
RICEVITORE CON LETTORE DI AUDIOCASSETTE
KASSETTSPELARE MED MOTTAGARE
RADIOKASSETTISOITIN

KS-FX922R/KS-FX822R

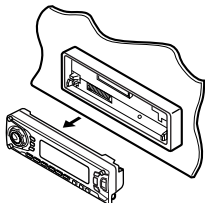

KS-FX922R

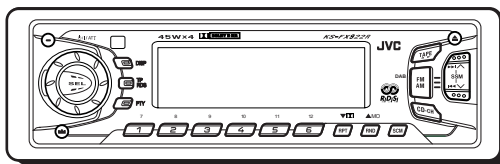

KS-FX822R

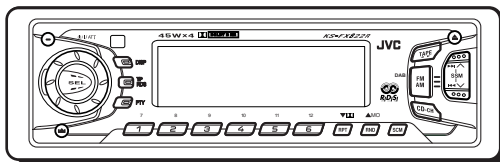

Para la instalación y las conexiones, refiérase al manual separado.
Per le istruzioni d'installazione e di collegamento, vedere il manuale a parte.
Se separat handbok för installation och anslutning.
Katso asennus- ja liitäntäohjeet erillisestä ohjekirjasta.

INSTRUCTIONS

MANUAL DE INSTRUCCIONES
ISTRUZIONI
BRUKSANVISNING
KÄYTTÖOHJE

ESPAÑOL

ITALIANO

SVENSKA

SUOMI

La ringraziamo per aver acquistato un prodotto JVC. La invitiamo a leggere le presenti istruzioni prima di utilizzare l'apparecchio in modo da poterne sfruttare al meglio le prestazioni.

Per l'Italia:

"Si dichiara che il questo prodotto di marca JVC è conforme alle prescrizioni del Decreto Ministeriale n.548 del 28/08/95 pubblicato sulla Gazzetta Ufficiale della Repubblica Italiana n.301 del 28/12/95".

INDICE

Come inizializzare l'apparecchio	2	Memorizzazione di regolazioni acustiche personalizzate	21
IDENTIFICAZIONE DI PULSANTI	3	ALTRE FUNZIONI PRINCIPALI	22
Pannello di comando	3	Impostazione dell'orologio	22
Telecomando (solo per KS-FX922R)	4	Modifica delle impostazioni generali (PSM) ..	22
Preparazione del telecomando (solo per KS-FX922R)	5	Rimozione del pannello di comando	25
OPERAZIONI BASE	6	FUNZIONI DEL CD CHANGER	26
Accensione dell'impianto	6	Riproduzione di CD	26
FUNZIONI ESSENZIALI DELLA RADIO ..	7	Selezione dei modi di riproduzione dei CD	27
Ascolto della radio	7	FUNZIONAMENTO DEL COMPONENTE ESTERNO	28
Memorizzazione di stazioni	8	Riproduzione da un componente esterno	28
Sintonizzazione su una stazione preimpostata	9	FUNZIONI DEL TUNER DAB	29
FUNZIONI RDS	10	Sintonizzazione su un insieme di servizi e su un solo servizio	29
Funzioni possibili con RDS EON	10	Memorizzazione di servizi DAB	31
Altre interessanti regolazioni e funzioni RDS	13	Sintonizzazione su un servizio DAB in memoria	32
FUNZIONI DELLA CASSETTA	16	Altre funzioni DAB	32
Ascolto da cassetta	16	MANUTENZIONE	33
Ricerca dell'inizio di un brano	17	INDIVIDUAZIONE E RICERCA DEI GUASTI	34
Altre comode funzioni del lettore di cassette	18	SPECIFICHE	35
REGOLAZIONE DEL SUONO	19		
Regolazione del suono	19		
Memorizzazione delle regolazioni sonore (funzione SCM)	20		

ITALIANO

Come inizializzare l'apparecchio

Dopo aver staccato il pannello di comando, con la punta di una penna o simile attrezzo premere il pulsante di reset sul supporto del pannello. Questo inizializza il computer incorporato.

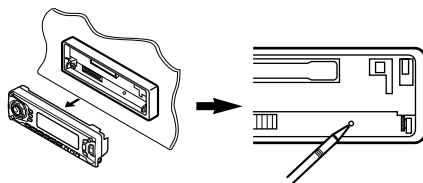

Nota:

Le regolazioni preselezionate, come le stazioni preselezionate o le regolazione del suono, sono pure cancellate.

Nota:

A scopo di sicurezza, ogni apparecchio viene contrassegnato con un numero di matricola, riportato anche sulla cartolina di identificazione. Si consiglia di conservare con cura la cartolina e, in caso di furto, di comunicare il numero di matricola alle autorità competenti.

PRIMA DELL'USO

***Per motivi di sicurezza....**

- Evitare di alzare eccessivamente il volume in quanto così facendo si escludono i rumori esterni e si rende pericolosa la guida.
- Dovendo effettuare manovre complicate, usare l'avvertenza di fermare la vettura.

***Temperatura all'interno della vettura....**

In caso di parcheggio prolungato della vettura in zone particolarmente calde o fredde, prima di accendere l'apparecchio attendere che la temperatura all'interno dell'auto si sia stabilizzata.



Pannello di comando

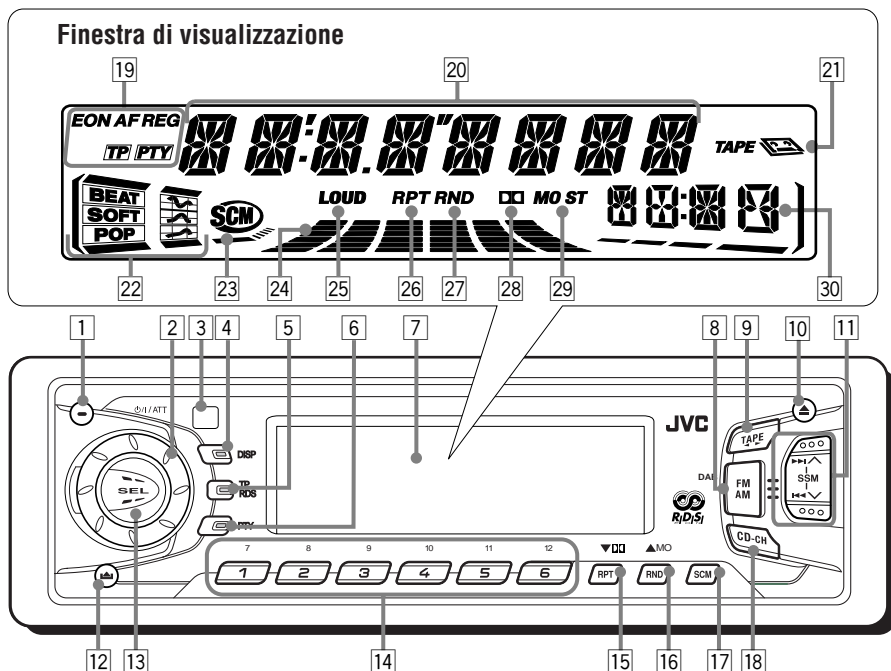

- 1 Pulsante /ATT (attesa/accensione/attenuatore)
- 2 Selettore di comando
- 3 Sensore
- 4 Pulsante DISP (display)
- 5 Pulsante TP (notiziari sul traffico)
- 6 Pulsante RDS (sistema dati radio)
- 7 Pulsante PTY (tipo di programma)
- 8 Pulsante FM AM
 - Funge anche da pulsante DAB.
- 9 Pulsante TAPE
- 10 Pulsante (espulsione)
- 11 Pulsanti / /
 - Premuti contemporaneamente, funzionano anche come pulsanti SSM.
- 12 Pulsante (sgancio del pannello di comando)
- 13 Pulsante SEL (selezione)
- 14 Pulsanti numerici
- 15 Pulsante RPT (ripetizione)
- 16 Pulsante (Dolby B)
 - Funge anche da (selezione servizio DAB).

- 16 Pulsante RND (casuale)
- 17 Pulsante MO (monoaurale)
 - Funge anche da (selezione servizio DAB).
- 18 Pulsante CD-CH (lettore multi-CD)

Finestra di visualizzazione

- 19 Spia RDS
- 20 EON, AF, REG, TP, PTY
- 21 Display principale
- 22 Spia TAPE
- 23 Spie modalità sonora
- 24 BEAT, SOFT, POP
- 25 Spia SCM
- 26 Spia del livello volume (o audio)
- 27 Spia LOUD
- 28 Spia RPT (ripetizione)
- 29 Spia RND (casuale)
- 30 Spia (Dolby B)
- 31 Spie di ricezione tuner
- 32 MO (monoaurale), ST (stereo)
- 33 Display sorgente/orologio



Telecomando

(solo per KS-FX922R)

Questa sezione riguarda solo per KS-FX922R.

Anche il modello KS-FX822R può essere telecomando come qui indicato. Per l'apparecchio si consiglia di utilizzare un telecomando di tipo RM-RK31.

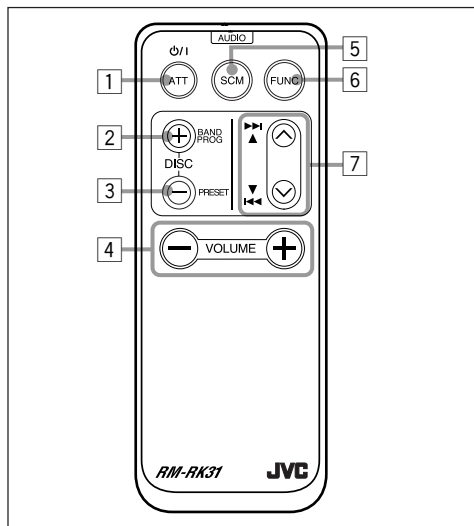

- 1 • Accende l'apparecchio se viene premuto quando quest'ultimo è spento.
- Disattiva l'apparecchio se premuto continuamente fino a visualizzare sul display il messaggio di saluto "SEE YOU".
- Se premuto per un attimo, riduce rapidamente il livello del volume. Premerlo di nuovo per ripristinare il volume.
- 2 • Nel corso dell'ascolto della stazione FM (o tuner DAB) funziona come pulsante BAND (banda).
Ad ogni successiva pressione di questo tasto la banda cambia.
- Nel corso dell'uso dello scambiatore CD, funziona come il pulsante DISC +.
Ad ogni successiva pressione di questo pulsante il numero del disco aumenta ed il disco selezionato inizia ad essere riprodotto.
- Funziona come pulsante di programmazione (PROG) durante l'ascolto in un nastro. Ogniqualevolta viene premuto il pulsante, cambia alternativamente la direzione del nastro.

- 3 • Funziona come il pulsante PRESET durante l'ascolto della radio (o tuner DAB). Ogniqualevolta viene premuto il pulsante, il numero della stazione (o del servizio) predisposta aumenta e la stazione (o il servizio) selezionata viene sintonizzata.
- Nel corso dell'uso dello scambiatore CD, funziona come il pulsante DISC -.
Ad ogni successiva pressione di questo pulsante il numero del disco diminuisce ed il disco selezionato inizia ad essere riprodotto.

- 4 Funziona esattamente come il selettore di comando sull'unità principale.
NOTA: Questo pulsante non funziona per la regolazione della modalità d'impostazione preferita.

- 5 Seleziona la modalità sonora. Ogniqualevolta viene premuto il pulsante, cambia la modalità.
- 6 Per la selezione della sorgente. Ogniqualevolta viene premuto il pulsante, la sorgente prescelta cambia.
- 7 • Nel corso dell'ascolto della radio serve per la ricerca delle stazioni.
 - Se premuto brevemente, seleziona i servizi durante l'ascolto del tuner DAB.
 - Se premuto per almeno 1 secondo, ricerca gli insiemi durante l'ascolto del tuner DAB.
 - Nel corso dell'ascolto in un nastro funziona come i pulsanti di avanzamento veloce e riavvolgimento, o di esplorazione multipla (Multi Music Scan).
- Premendolo e tenendolo premuto nel corso dell'ascolto di un CD, funziona per l'avanzamento e la retrocessione rapida lungo il brano in ascolto.
- Premendolo brevemente nel corso dell'ascolto di un CD, serve a passare all'inizio dei brani successivi o a ritornare all'inizio del brano in corso di lettura (o dei brani precedenti).



Preparazione del telecomando

(solo per KS-FX922R)

Questa sezione riguarda solo per KS-FX922R.

Anche il modello KS-FX822R può essere telecomando come qui indicato. Per l'apparecchio si consiglia di utilizzare un telecomando di tipo RM-RK31.

Per l'uso del telecomando:

- Puntare il telecomando direttamente verso il sensore che si trova sull'apparecchio. Verificare che non esistano ostacoli sul cammino del raggio infrarosso di comando.

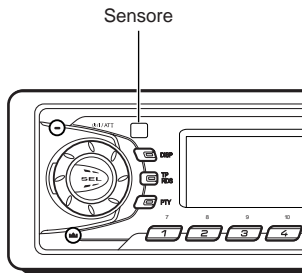

- Non esporre il sensore o forti sorgenti luminose (diretta luce del sole o luce artificiale).

Montaggio della batteria

Se si nota una riduzione dell'efficacia del telecomando o della distanza controllabile, è necessario sostituire la batteria.

1. Togliere il portabatteria.

- 1) Spingere nel senso indicato dalla freccia con la punta di una penna biro o strumento analogo.
- 2) Togliere il portabatteria.

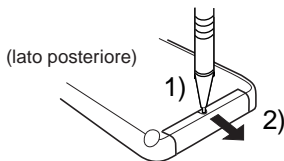

2. Inserire la batteria.

Inserire la batteria nel portabatteria con il lato + rivolto verso l'alto facendo attenzione a posizionarla perfettamente.

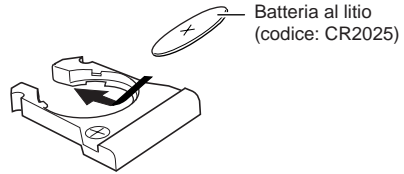

3. Reinscrivere il portabatteria.

Inserire di nuovo il portabatteria spingendolo fino ad avvertire un clic.

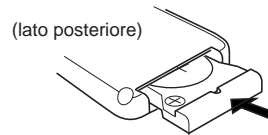

AVVERTENZA:

- *Conservare la batteria in un punto non accessibile ai bambini.*
Nel caso il bambino ingoi una batteria, consultare immediatamente il medico.
- *Non ricaricare, smontare, scaldare la batteria né avvicinarla a fiamme libere.*
Così facendo, la batteria potrebbero emettere calore, rompersi o incendiarsi.
- *Non mescolare la batteria con altri metalli.*
Così facendo, la batteria potrebbero emettere calore, rompersi o incendiarsi.
- *Quando si smaltiscono/si conservano la batteria, è necessario avvolgerle con nastro isolante.*
Diversamente, le batterie potrebbero emettere calore, rompersi o incendiarsi.
- *Non forare la batteria con chiodi metallici o attrezzi simili.*
Così facendo la batteria potrebbero emettere calore, rompersi o incendiarsi.



OPERAZIONI BASE

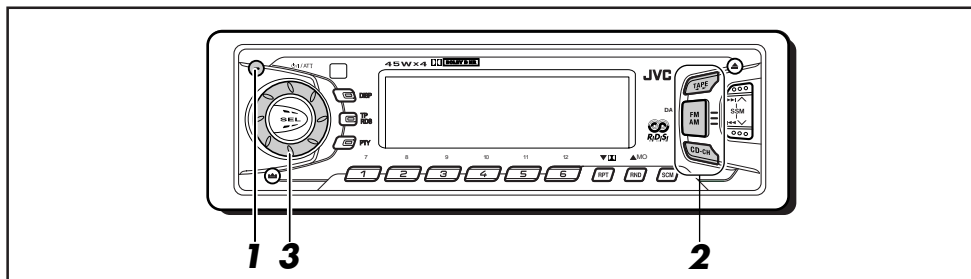

Accensione dell'impianto

1 Accendere l'apparecchio.



Nota sul funzionamento con un solo tasto:
Selezionando il sintonizzatore come sorgente come indicato al punto 2 qui sotto, l'apparecchio si accende automaticamente, per cui non è necessario premere questo pulsante.

2 Selezionare la sorgente.

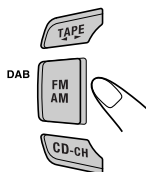

- Per attivare il tuner (FM o AM), vedere pagine 7 – 15.
- Per il funzionamento della cassetta, vedere pagine 16 – 18.
- Per attivare il CD changerr, vedere pagine 26 – 27.
- Per attivare il componente esterno, vedere pagina 28.
- Per attivare il tuner DAB, vedere pagine 29 – 32.

3 Regolare il volume.

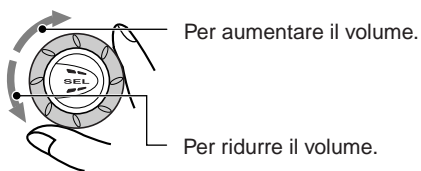

Viene visualizzato il livello di volume.



Spia (vedere pagina 24) del livello volume o audio

4 Regolare il suono al livello voluto. (Vedere pagina 19.)

Riduzione immediata del volume

Premere per un attimo I/ATT mentre si ascolta da qualunque sorgente. Sul display comincia a lampeggiare "ATT" e il volume diminuisce rapidamente.

Per ripristinare il volume precedente, premere di nuovo per un attimo lo stesso pulsante.

- Agendo sul selettore di comando in senso orario si ripristina anche il suono.

Spegnimento dell'apparecchio

Tenere premuto I/ATT fino a visualizzare sul display la scritta di saluto "SEE YOU".

Nota:

Quando si usa l'apparecchio per la prima volta è opportuno impostare l'orologio incorporato (vedere pagina 22).

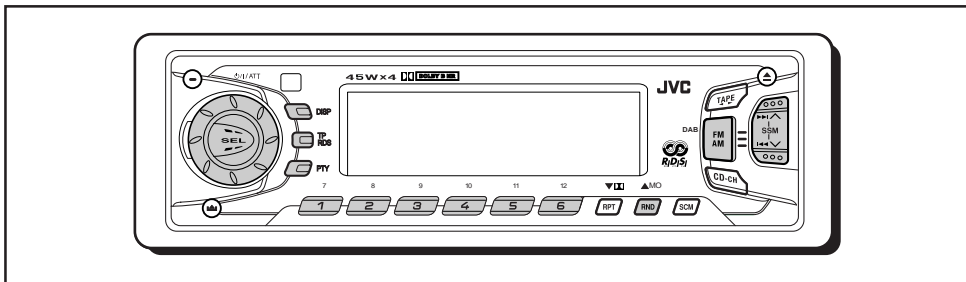

Ascolto della radio

Per sintonizzarsi su una particolare stazione è possibile usare la ricerca automatica o manuale.

Ricerca automatica della stazione: Auto search

1 Selezionare la banda (FM1 – 3, AM).

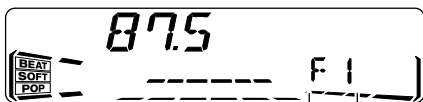
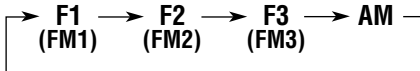
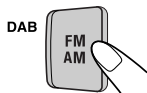

Appare la banda selezionata.

Nota:

Il ricevitore ha tre bande FM (FM1, FM2, FM3). Per ascoltare una stazione FM è possibile selezionare una qualsiasi banda.

2 Iniziare a cercare una stazione.

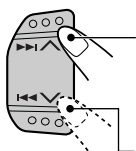

Premere ►► ▲ per ricercare di stazioni a frequenze superiori.

Premere ◀◀ ▼ per ricercare di stazioni a frequenze inferiori.

La ricerca s'interrompe non appena riceve una stazione.

Per interrompere la ricerca prima di ricevere una stazione, premere il pulsante di ricerca.

Ricerca manuale della stazione: Manual search

1 Selezionare la banda (FM1 – 3, AM).

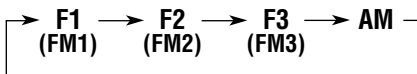
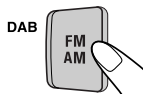

Nota:

Il ricevitore ha tre bande FM (FM1, FM2, FM3). Per ascoltare una stazione FM è possibile selezionare una qualsiasi banda.

2 Tenere premuto ►► ▲ o ◀◀ ▼ finché "MANU" (manuale) non inizia a lampeggiare sul display.

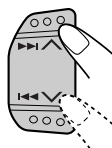

Appare la banda selezionata.

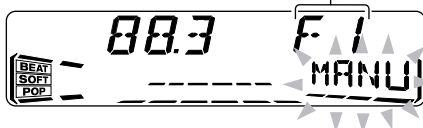

CONTINUA ALLA PAGINA SEGUENTE

3 Con “MANU” lampeggiante, sintonizzarsi sulla stazione voluta.

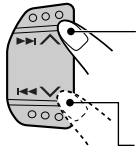

Premere ►► ▲ per sintonizzare stazioni a frequenze superiori.

Premere ◀◀ ▼ per sintonizzare stazioni a frequenze inferiori.

- Se si lascia il pulsante, la modalità manuale si disattiva automaticamente dopo 5 secondi.
- Tenendo premuto il pulsante, inizia a cambiare la frequenza (ad intervalli di 50 kHz per FM e di 9 kHz per AM – MW/LW) finché non si rilascia il pulsante.

Nel caso in cui sia difficile ricevere un programma stereo FM:

Premere MO RND (monoaurale/casuale) durante l'ascolto di trasmissioni stereo FM.

- Ogniqualvolta si preme il pulsante, la spia MO si accende e si spegne alternativamente.

Si accende durante la ricezione di programmi FM in stereo.

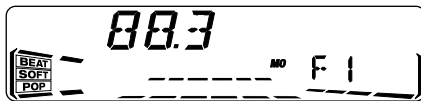
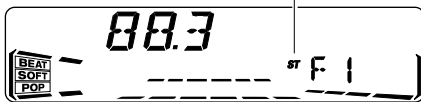

Quando sul display è accesa la spia MO, il suono diviene monoaurale, ma la ricezione migliora (si spegne la spia ST).

Memorizzazione di stazioni

Per memorizzare delle stazioni si può procedere in due modi diversi.

- Preimpostazione automatica di stazioni FM: SSM (Strong-Station Sequential Memory)
- Preimpostazione manuale di stazioni FM e AM

Preimpostazione automatica di stazioni FM: SSM

Si possono preimpostare 6 stazioni FM locali per ogni banda FM (FM1, FM2 e FM3).

1 Selezionare il numero di banda FM (FM1 – 3) sulla quale si vogliono memorizzare le stazioni FM.



Ogniqualvolta si preme il pulsante, la banda FM cambia nel modo seguente:

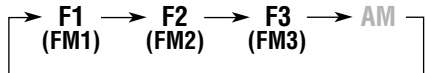

2 Tenere premuti entrambi i pulsanti per almeno 2 secondi.

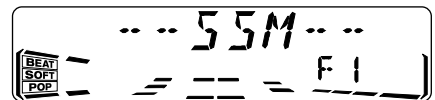
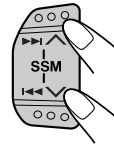

Viene visualizzato “SSM”, che sparisce una volta ultimata la fase di preimpostazione automatica.

Le stazioni FM locali con i segnali più forti vengono ricercate e memorizzate automaticamente nel numero di banda selezionato (FM1, FM2 o FM3). Tali stazioni sono preimpostate nei pulsanti numerici: dal N° 1 (frequenza più bassa) al N° 6 (frequenza più elevata).

Una volta ultimata la fase di preimpostazione automatica, ci si sintonizza automaticamente sulla stazione memorizzata sul pulsante N° 1.

Preimpostazione manuale

Si possono preimpostare manualmente fino a 6 stazioni locali per ogni banda (FM1, FM2, FM3 e AM).

Es.: Memorizzazione di stazione FM di 88,3 MHz nel pulsante di preimpostazione 1 della banda FM1

1 Selezionare il numero di banda (FM1 – 3, AM) sulla quale si vogliono memorizzare le stazioni (nel nostro esempio, FM1).

DAB Ogniqualvolta si preme il pulsante, la banda FM cambia nel modo seguente:

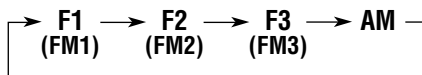

2 Sintonizzarsi sulla stazione di 88,3 MHz.

Premere ►► ▲ per sintonizzare stazioni a frequenze superiori.
Premere ◀◀ ▼ per sintonizzare stazioni a frequenze inferiori.

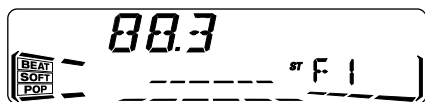

3 Tenere premuto il pulsante numerico (nel nostro esempio, 1) per almeno 2 secondi.

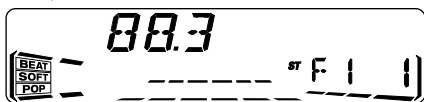

Per un attimo appare alternativamente il numero memorizzato/di banda e "MEMO" (memoria) selezionato.

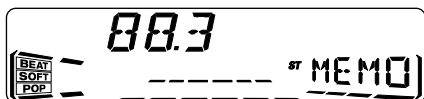

4 Per memorizzare altre stazione con numeri preimpostati ripetere la procedura suddetta.

Nota:

- Impostando una nuova stazione su un determinato numero si cancella la stazione impostata in precedenza.
- Le stazioni preimpostate vengono cancellate nel caso in cui il circuito della memoria resti senza alimentazione (ad esempio, quando si cambia la batteria). In tal caso, è necessario reimpostare la stazione.

Sintonizzazione su una stazione preimpostata

Sintonizzarsi su una stazione preimpostata è facilissimo.

Ovviamente, è necessario aver prima impostato le stazioni. In caso negativo, vedere "Memorizzazione di stazioni" a pagina 8.

1 Selezionare la banda (FM1 – 3, AM).

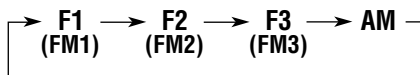
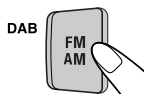

2 Selezionare il numero (da 1 – 6) per la stazione preimpostata desiderata.

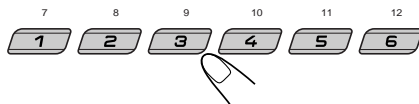



Funzioni possibili con RDS EON

La funzione RDS (sistema dati radio) consente alle stazioni FM d'inviare un segnale supplementare assieme ai normali segnali, ad esempio il rispettivo nome e informazioni sul tipo di programma trasmesso (sport, musica ecc). Un altro vantaggio della funzione RDS è l'EON (Enhanced Other Networks). La spia EON si accende durante la ricezione di stazioni FM con dati EON. Utilizzando i dati EON inviati da una stazione, è possibile sintonizzare una stazione diversa di un'emittente che sta trasmettendo il programma preferito o il notiziario sul traffico durante l'ascolto d'un altro programma o d'una sorgente diversa, ad esempio una cassetta.

Tramite i dati RDS, l'apparecchio espleta diverse funzioni:

- Individuazione automatica dello stesso programma (Network-Tracking Reception)
- Ricezione in standby di notiziari sul traffico (TA) o del programma preferito
- Ricerca per tipo di programma (PTY)
- Ricerca programma
- Altre funzioni

Individuazione automatica dello stesso programma (Network-Tracking Reception)

Mentre si percorre una zona con una buona ricezione FM, il sintonizzatore incorporato nell'apparecchio si sintonizza automaticamente su un'altra stazione RDS che sta trasmettendo lo stesso programma con un segnale migliore, consentendo di proseguire l'ascolto dello stesso programma nelle migliori condizioni di ricezione, indipendentemente dal punto in cui ci si trova (vedere l'illustrazione nella pagina successiva). Per poter funzionare correttamente la Network-Tracking Reception utilizza due tipi di dati RDS: PI (per l'identificazione del programma) e AF (per la frequenza alternativa). Se questi dati inviati dalla stazione RDS d'ascolto non vengono ricevuti correttamente, la Network-Tracking Reception non funziona.

Per usare la funzione **Network-Tracking Reception**, premere senza lasciarlo TP RDS (notiziari sul traffico/sistema dati radio) per almeno 1 secondo. Ogniqualevolta si preme e tenere premuto il pulsante, le modalità previste dalla Network-Tracking Reception si avvicendano nel modo seguente:

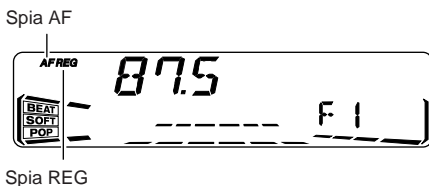
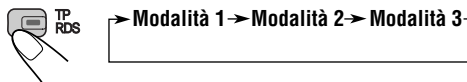

Modalità 1

Si accende la spia AF, ma non la spia REG. È attiva la funzione Network-Tracking Reception con regionalizzazione disabilitata (off). Passa ad un'altra stazione della stessa rete quando si attenuano i segnali ricevuti dalla stazione corrente.

- *In questa modalità, il programma può essere diverso da quello ricevuto al momento.*

Modalità 2

Si accendono la spia AF e la spia REG. È attiva la funzione Network-Tracking Reception con regionalizzazione abilitata (on). Passa ad un'altra stazione della stessa rete che sta trasmettendo lo stesso programma quando si attenuano i segnali ricevuti dalla stazione corrente.

Modalità 3

Non si accendono né la spia AF né la spia REG. La funzione Network-Tracking Reception è disattivata.



Lo stesso programma può essere ricevuto su diverse frequenze.

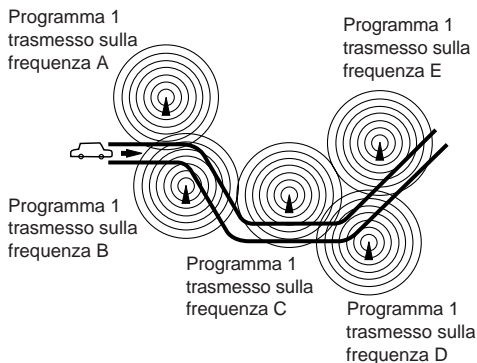

Ricezione in standby del tipo di programma (PTY)



Se viene premuto PTY durante l'ascolto d'una stazione FM, la spia PTY si accende in caso di ricezione d'una stazione PTY e viene inserita la modalità PTY standby (attesa). Il nome del PTY selezionato, memorizzato a pagina 12, lampeggia per 5 secondi.

- Se la stazione che si sta ricevendo non è del tipo PTY, la spia PTY lampeggia. Premere **▶▶|▲○|◀◀▼** per accedere alla modalità PTY standby. Sul display appare "SEARCH" ed inizia la ricerca d'una stazione PTY. Una volta sintonizzata una stazione PTY, la spia PTY si accende smettendo di lampeggiare.

- Se si sta ascoltando una cassetta o altri componenti collegati e si desidera ascoltare una trasmissione PTY selezionata, premere PTY per accedere alla modalità PTY standby (la spia PTY si accende).

Se inizia la trasmissione del programma PTY selezionato mentre la modalità PTY standby è attiva, appare il nome del PTY selezionato e la sorgente di riproduzione diventa la banda FM. A questo punto può essere ascoltato il programma PTY selezionato.

Per disattivare la modalità di PTY standby, premere di nuovo PTY.

Ricezione in standby

La ricezione in standby consente la commutazione temporanea dell'unità sul programma preferito (PTY: Programme Type) e sul notiziario del traffico (TA: Traffic Announcement) dalla sorgente attuale (altra stazione FM, cassetta o altri componenti collegati).

- La ricezione in standby non funziona durante l'ascolto di stazioni AM.

Ricezione in standby di notiziari sul traffico (TA)



Se viene premuto TP RDS durante l'ascolto d'una stazione FM, la spia TP si accende in caso di ricezione d'una stazione TP (notiziari sul traffico) e viene inserita la modalità TA standby attesa.

- Se la stazione che si sta ricevendo non è del tipo TP, la spia TP lampeggia. Premere **▶▶|▲○|◀◀▼** per accedere alla modalità TA standby. Sul display appare "SEARCH" ed inizia la ricerca d'una stazione TP. Una volta sintonizzata una stazione TP, la spia TP si accende smettendo di lampeggiare.
- Se si sta ascoltando una cassetta o altri componenti collegati e si desidera ascoltare una stazione TP, premere TP RDS per accedere alla modalità TA standby (la spia TP si accende).

Se inizia la trasmissione d'un programma con gli annunci sul traffico mentre la modalità TA standby è attiva, appare la scritta "TRAFFIC" e la sorgente di riproduzione diventa la banda FM. Il volume aumenta fino al livello TA predisposto (vedere pagina 14) e può essere ascoltato il programma con gli annunci sul traffico.

Per disattivare la modalità di TA standby, premere di nuovo TP RDS.

ITALIANO



Selezione del programma preferito per la ricezione PTY in standby

È possibile selezionare il programma preferito da memorizzare per la ricezione PTY in standby. Negli apparecchi nuovi, il tipo di programma impostato di fabbrica per la ricezione PTY è "NEWS" (notiziari).

- 1 Tenere premuto SEL (selezione) per almeno 2 secondi, in modo che uno dei componenti PSM appaia sul display. (PSM: vedere pagina 23.)**



- 2 Selezionare "PTY STBY" (attesa) se non appare sul display.**

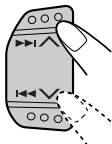

- 3 Selezionare uno dei 29 codici PTY. (Vedere pagina 15.)**

Il nome del codice selezionato appare sul display e viene memorizzato.



- 4 Premere SEL (selezione) per terminare l'impostazione.**



Ricerca del programma preferito

È possibile ricercare uno dei 6 tipi di programmi preferiti memorizzati.

Negli apparecchi nuovi, vengono memorizzati di fabbrica i seguenti 6 tipi di programmi con i pulsanti numerici da 1 a 6.

Per memorizzare i tipi di programmi preferiti, vedere oltre.

Per cercare il programma preferito, vedere pagina 13.

1	2	3
POP M	ROCK M	EASY M
4	5	6
CLASSICS	AFFAIRS	VARIED

Per memorizzare i tipi di programmi preferiti

- 1 Tenere premuto SEL (selezione) per almeno 2 secondi, in modo che uno dei componenti PSM appaia sul display. (PSM: vedere pagina 23.)**



- 2 Selezionare "PTY SRCH" (ricerca) se non appare sul display.**

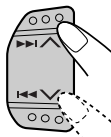

- 3 Selezionare uno dei 29 codici PTY. (Vedere pagina 15.)**

Il nome del codice selezionato appare sul display.

- Se si seleziona un codice già memorizzato, questo lampeggia sul display.



4 Tenere premuto il pulsante numerico per almeno 2 secondi: viene memorizzato il codice PTY selezionato nel numero memorizzato desiderato.

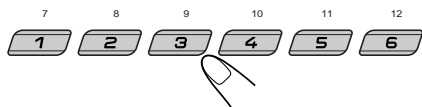

Sul display appare alternativamente il nome del codice e "MEMORY" (memoria) selezionato.

5 Premere SEL (selezione) per terminare l'impostazione.



Per ricercare il tipo di programma preferito

1 Tenere premuto PTY (tipo di programma) per almeno 1 secondo durante l'ascolto di una stazione FM.

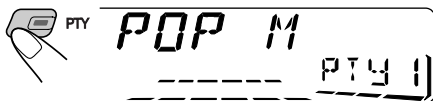

Appare l'ultimo codice PTY selezionato.

2 Selezionare uno dei codici PTY memorizzati nei pulsanti numerici memorizzati (da 1 a 6).

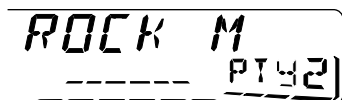
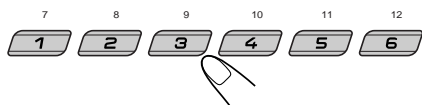

Es.: Se al pulsante 2 è stata associata la voce "ROCK M"

La ricerca PTY del programma preferito inizia dopo 5 secondi.

- Se una stazione sta trasmettendo un programma con il codice PTY selezionato, l'apparecchio si sintonizza su tale stazione.
- Se nessuna stazione sta trasmettendo un programma con il codice PTY selezionato, l'apparecchio resta sintonizzato sulla stazione corrente.

Nota:

In alcune zone, la ricerca PTY non funziona correttamente.

Altre interessanti regolazioni e funzioni RDS

Selezione automatica della stazione con i pulsanti numerici

In genere, quando si preme il pulsante numerico, ci si sintonizza sulla stazione memorizzata. Se, però, la stazione memorizzata è una RDS, si verifica una situazione diversa. Se i segnali provenienti dalla stazione memorizzata non sono sufficienti a garantire una buona ricezione, l'apparecchio, tramite i dati AF, si sintonizza su un'altra frequenza che sta trasmettendo lo stesso programma della stazione memorizzata originale. (Ricerca Programma)

- L'unità impiega un po' di tempo per sintonizzarsi su un'altra stazione tramite la funzione di ricerca programmi.

Per attivare la ricerca del programma, procedere come segue:

- Vedere anche "Modifica delle impostazioni generali (PSM)" a pagina 22.
- 1 Tenere premuto SEL (selezione) per almeno 2 secondi, in modo che uno dei componenti PSM appaia sul display.
 - 2 Premere ►► ▲ ◄◄ ▼ per selezionare "P(Programma)-SEARCH".
 - 3 Ruotare il selettore di comando in senso orario per selezionare "ON".
A questo punto si attiva la ricerca del programma.
 - 4 Premere SEL (selezione) per terminare l'impostazione.

Per annullare la ricerca del programma, ripetere la stessa procedura e selezionare "OFF" al punto 3 agendo sul selettore di comando in senso antiorario.



Modifica della modalità di visualizzazione durante l'ascolto di una stazione FM

Durante l'ascolto di stazioni FM RDS è possibile modificare le indicazioni iniziali del display con il nome della stazione (PS NAME) o della frequenza della stazione (FREQ).

- Vedere anche "Modifica delle impostazioni generali (PSM)" a pagina 22.

- 1 Tenere premuto SEL (seleziona) per almeno 2 secondi, in modo che uno dei componenti PSM appaia sul display.
- 2 Premere ►►| ^ o |◄◄ v per selezionare "TU DISP" (modalità di visualizzazione tuner).
- 3 Ruotare il selettore di comando alla voce desiderata ("PS NAME" o "FREQ").
- 4 Premere SEL (seleziona) per terminare l'impostazione.

Nota:

Premendo DISP, è possibile modificare il display anche durante l'ascolto di una stazione FM RDS. Ogniqualvolta si preme il pulsante, sul display vengono visualizzate le seguenti informazioni:

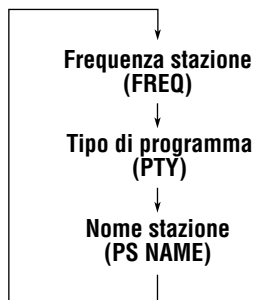

- A questo punto, dopo qualche secondo il display torna a visualizzare le indicazioni originali.

Impostazione del volume per la ricezione di notiziari sul traffico (TA)

È possibile memorizzare il volume per la ricezione in standby di notiziari sul traffico. Quando si riceve un notiziario sul traffico, il volume si porta automaticamente sul livello memorizzato.

- Vedere anche "Modifica delle impostazioni generali (PSM)" a pagina 22.

- 1 Tenere premuto SEL (seleziona) per almeno 2 secondi, in modo che uno dei componenti PSM appaia sul display.
- 2 Premere ►►| ^ o |◄◄ v per selezionare "TA VOL".
- 3 Ruotare il selettore di comando al volume desiderato.
È possibile impostarlo nell'intervallo compreso tra "VOL 00" e "VOL 50".
- 4 Premere SEL (seleziona) per terminare l'impostazione.

Regolazione automatica dell'ora

L'orologio incorporato nell'apparecchio viene impostato di fabbrica per regolarsi automaticamente con i dati CT (ora) del segnale RDS.

Se si vuole disabilitare la regolazione automatica dell'ora, procedere nel modo seguente.

- Vedere anche "Modifica delle impostazioni generali (PSM)" a pagina 22.

- 1 Tenere premuto SEL (seleziona) per almeno 2 secondi, in modo che uno dei componenti PSM appaia sul display.
- 2 Premere ►►| ^ o |◄◄ v per selezionare "AUTO ADJ".
- 3 Ruotare il selettore di comando in senso antiorario per selezionare "OFF".
A questo punto la regolazione automatica dell'ora è disabilitata.
- 4 Premere SEL (seleziona) per terminare l'impostazione.

Per riattivare la regolazione dell'orologio, ripetere la stessa procedura e selezionare "ON" al punto 3 ruotando il selettore di comando in senso orario.

Nota:

Occorre restare sintonizzati per almeno 2 minuti dopo aver impostato "AUTO ADJ" su "ON". Diversamente l'orologio non riuscirebbe a regolarsi (in quanto l'unità ha bisogno di 2 minuti per acquisire i dati CT nel segnale RDS).



Codici PTY

NEWS:	Notizie	SOCIAL:	Programmi su attività sociali
AFFAIRS:	Programma di attualità con notizie ed affari	RELIGION:	Programmi che trattano dei vari aspetti delle credenze e della fede, della natura dell'esistenza e dell'etica
INFO:	Programmi che forniscono idee e suggerimenti su una grande varietà di argomenti	PHONE IN:	Programmi nei quali gli ascoltatori possono esprimere le proprie opinioni, sia per telefono, sia in un ambiente pubblico
SPORT:	Programmi sportivi	TRAVEL:	Programmi su destinazioni per viaggi, tour organizzati, idee e opportunità di viaggio
EDUCATE:	Programmi educativi	LEISURE:	Programmi dedicati ad attività ricreative quali il giardinaggio, la cucina, la pesca, ecc.
DRAMA:	Sceneggiati radiofonici	JAZZ:	Musica jazz
CULTURE:	Programmi di cultura nazionale o regionale	COUNTRY:	Musica "country"
SCIENCE:	Programmi di scienze naturali e tecnologia	NATION M:	Musica popolare contemporanea di un altro Paese o regione, nella lingua di quel Paese
VARIED:	Altri programmi come commedie o cerimonie	OLDIES:	Musica pop di tipo "classico"
POP M:	Musica pop	FOLK M:	Musica folk
ROCK M:	Musica rock	DOCUMENT:	Programmi dedicati ad argomenti del momento, presentati sotto forma di inchieste, o simili
EASY M:	Musica di facile ascolto		
LIGHT M:	Musica leggera		
CLASSICS:	Musica classica		
OTHER M:	Altra musica		
WEATHER:	Programmi meteorologici		
FINANCE:	Programmi dedicati al commercio, agli affari, alla Borsa, ecc.		
CHILDREN:	Programmi di intrattenimento per i bambini		



FUNZIONI DELLA CASSETTA

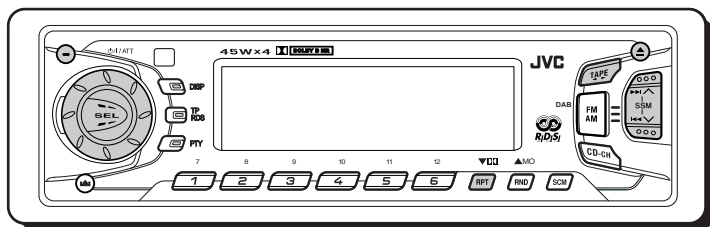

Ascolto da cassetta

1 Aprire il pannello di comando.

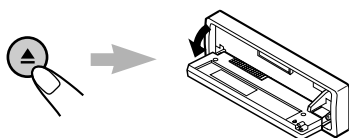

2 Inserire una cassetta nel vano portacassette.

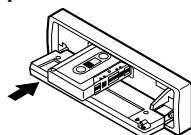

Si accende l'apparecchio e parte automaticamente l'ascolto del nastro.

3 Richiudere a mano il pannello di comando.

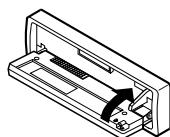

Appare la spia TAPE.



4 Selezionare il senso di riproduzione del nastro.



Ogniqualevolta si preme TAPE ◀▶, cambia alternativamente la direzione del nastro avanti (FWD PLAY) e indietro (REV PLAY).

Nota sul funzionamento con un solo tasto:

Quando una cassetta si trova già nel vano portacassette, selezionare "tape" ("cassetta") come sorgente premendo TAPE ◀▶ per iniziare la riproduzione della cassetta.

Avanzamento rapido e riavvolgimento del nastro

Premere ▲.

La riproduzione della cassetta si interrompe e la cassetta viene espulsa automaticamente dal vano portacassette. La sorgente cambia, tornando a quella precedentemente selezionata. S'interrompe la riproduzione del nastro anche se si porta la sorgente in questo caso (però, non viene espulsa la cassetta).

- È possibile espellere la cassetta con l'apparecchio spenta premendo ▲.

Avanzamento rapido e riavvolgimento del nastro

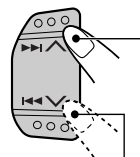

Per far avanzare rapidamente il nastro, premere ►► ▲ per almeno 1 secondo.

Quando arriva in fondo, il nastro viene invertito e la riproduzione parte dall'inizio dell'altro lato.

Per riavvolgere il nastro, premere ◀◀ ▼ per almeno 1 secondo. Quando arriva in fondo, ricomincia la riproduzione dello stesso lato.

Per far avanzare rapidamente e riavvolgere in nastro in qualunque punto, premere TAPE ◀▶.

La riproduzione del nastro comincia esattamente da quel punto.

Note:

- Quando, durante l'ascolto, si arriva in fondo ad uno dei lati del nastro, parte automaticamente l'ascolto dell'altro. (Auto Reverse)
- Quando il nastro giunge a fine corsa durante l'avanzamento veloce, la direzione di movimento del nastro si inverte automaticamente.



Per ascoltare nastri registrati con Dolby B NR

Premere senza lasciarlo **DR** RTP (Dolby B/ripetizione) per impostare il sistema Dolby B NR*.

Premere senza lasciarlo **DR** e viene visualizzato per qualche secondo "DOLBY B".

Per annullare la funzione Dolby B NR, premere di nuovo, senza lasciarlo, **DR** RTP (Dolby B/ripetizione): si spegne la spia **DR**.

* Dispositivo Dolby di riduzione del rumore fabbricato su licenza della Dolby Laboratories Licensing Corporation.
DOLBY e il simbolo della doppia D **DR** sono marchi della Dolby Laboratories Licensing Corporation.

Ricerca dell'inizio di un brano

La funzione Multi Music Scan consente di far partire automaticamente la riproduzione dall'inizio di un brano specificato. Si possono specificare fino a 9 brani precedenti o successivi a quello corrente.

Durante la riproduzione

Specificare di quanti brani prima o dopo l'attuale ci si vuole posizionare.

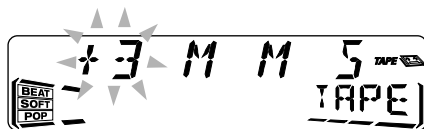
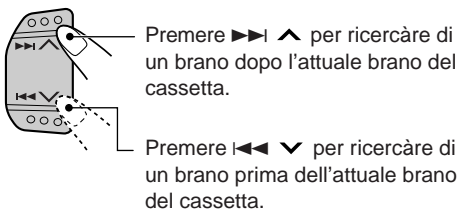

Ogniqualevolta si preme i pulsanti, il numero cambia fino a ± 9 .

Quando s'individua l'inizio di un brano specificato, la riproduzione inizia automaticamente.

Note:

- *Quando si localizza un brano specificato:*
 - Se il nastro viene riavvolto all'inizio, la riproduzione parte dall'inizio di quel lato.
 - Se il nastro viene riavvolto rapidamente alla fine, esso viene invertito e la riproduzione parte dall'inizio dell'altro lato.
- *Nei seguenti casi, la funzione Multi Music Scan potrebbe funzionare in modo improprio:*
 - Nastri con brani che presentano lunghi passaggi pianissimo (zone particolarmente silenziose) o parti non registrate nel corso dei brani.
 - Nastri con brevi sezioni non registrate.
 - Nastri che presentano ronzii o rumori pronunciati tra un brano e l'altro.
 - Le predisposizioni del pulsante Dolby NR non corrispondono. Ad esempio, il sistema di riduzione del rumore Dolby B NR è attivato, mentre invece il nastro era stato registrato senza l'uso del sistema Dolby NR.

Disattivazione dell'espulsione del cassetta

Volendo si può impedire l'espulsione del cassetta "bloccandolo" nel vano portacassetta.

Tenere premuto TAPE **◀▶** e **⏸/ATT** per almeno 2 secondi.

Sul display lampeggia "NO EJECT" per circa 5 secondi, quindi il cassetta viene "bloccato".

Per annullare il blocco del cassetta, premere di cassetta, senza lasciarlo, TAPE **◀▶** e **⏸/ATT** per almeno 2 secondi. Lampeggia di cassetta "EJECT OK" per circa 5 secondi, dopodiché il cassetta è "sbloccato".

Nota:

Se si preme **▲** mentre è disabilitata la funzione di espulsione della cassetta, si ribalta il pannellino del display, ma prosegue l'esecuzione della cassetta, che non può essere espulsa.



Altre comode funzioni del lettore di cassette

Salto delle porzioni non registrate del nastro

Le porzioni di nastro non registrate, presenti fra un brano e l'altro, possono essere saltate (salto porzioni vuote).

Con questa funzione attivata, l'apparecchio provvede automaticamente a saltare le porzioni di nastro non registrate di durata superiore a 15 secondi, facendo avanzare rapidamente il nastro sino all'inizio del brano successivo, da dove la normale riproduzione riprende.

- Vedere anche "Modifica delle impostazioni generali (PSM)" a pagina 22.

- 1 Tenere premuto SEL (seleziona) per almeno 2 secondi, in modo che uno dei componenti PSM appaia sul display. (PSM: vedere pagina 23.)**



- 2 Premere >>>| ^ o |<<< v per selezionare "B. SKIP" (salto porzioni vuote).**

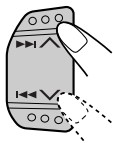

- 3 Ruotare il selettore di comando in senso orario per selezionare "ON".**

A questo punto si attiva la modalità Blank Skip (salto porzioni vuote).



- 4 Premere SEL (seleziona) per terminare l'impostazione.**



Per annullare il salto porzioni vuote, ripetere la stessa procedura e selezionare "OFF" al punto 3 agendo sul selettore di comando in senso antiorario.

Riproduzione ripetuta del brano in corso di ascolto

Il brano in corso di ascolto può essere riprodotto ripetutamente (Riproduzione ripetuta).

Premere RPT (ripetizione/Dolby B) durante il playback di un brano se desiderate riascoltarlo.



Ogniqualvolta si preme il pulsante, la funzione di riproduzione ripetuta si attiva e disattiva alternativamente.



Questa indicazione si illumina se è attivata la funzione di riproduzione ripetuta.

Quando il playback del brano è terminato, il nastro viene riavvolto automaticamente fino all'inizio del brano e si ha il playback per una seconda volta.

Per cancellare Repeat Play, ripremere RPT  affinché la spia RPT si spenga.

Nota:

Nei casi seguenti, le funzioni di salto porzioni vuote e di riproduzione ripetuta potrebbero non funzionare correttamente:

- Nastri con brani che presentano lunghi passaggi pianissimo (zone particolarmente silenziose) o parti non registrate nel corso dei brani.
- Nastri con brevi sezioni non registrate.
- Nastri che presentano ronzii o rumori pronunciati tra un brano e l'altro.
- Le predisposizioni del pulsante Dolby NR non corrispondono. Ad esempio, il sistema di riduzione del rumore Dolby B NR è attivato, mentre invece il nastro era stato registrato senza l'uso del sistema Dolby NR.



Regolazione del suono

Le caratteristiche sonore possono essere regolate secondo le proprie preferenze.

1 Selezionare la voce che s'intende regolare.



Ogniqualvolta si preme il pulsante, i parametri regolabili cambiano nel modo seguente:

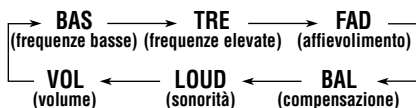

2 Regolazione del livello.

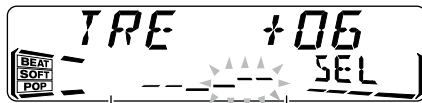
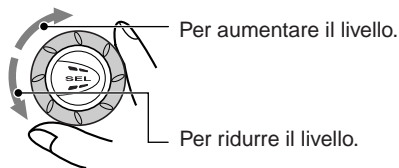

Il modello di equalizzazione varia in funzione della regolazione delle frequenze basse e di quelle alte.

Nota:

In genere la manopola di comando viene usata per la regolazione del volume. Di conseguenza, non è necessario selezionare "VOL" per regolare il livello del volume.

Indicazione	Operazione:	Campo
BAS	Regolare le frequenze basse.	-06 (min.) +06 (max.)
TRE	Regolare le frequenze elevate.	-06 (min.) +06 (max.)
FAD*	Regolare la compensazione dei diffusori anteriore e posteriore.	R06 (solo posteriore) F06 (solo anteriore)
BAL	Regolare la compensazione dei diffusori sinistro e destro.	L06 (solo sinistra) R06 (solo destra)
LOUD	Accentua le frequenze basse e alte per produrre un suono ben bilanciato a bassi livelli di volume.	LOUD ON LOUD OFF
VOL	Regolare il volume.	00 (min.) 50 (max.)

* Se si utilizza un sistema a due diffusori, impostare il livello di affievolimento a "00".



Memorizzazione delle regolazioni sonore (funzione SCM)

È possibile selezionare e memorizzare una regolazione sonora preimpostata idonea alle singole sorgenti di riproduzione (Funzione SCM avanzata).

Selezione e memorizzazione delle modalità sonore

Una volta selezionata una modalità audio, questa viene memorizzata. Verrà rilesionata ogni volta che verrà selezionata la stessa sorgente e verrà visualizzata sul display.

Si possono selezionare modalità sonore per le singole sorgenti: FM1, FM2, FM3, AM, cassetta e componenti esterni.

- Se non si vuole memorizzare una specifica modalità sonora per le singole sorgenti di riproduzione, ma si desidera utilizzare la stessa modalità per tutte, vedere “Annullamento della funzione SCM avanzata – SCM LINK” a pagina 24.

Selezionare la modalità sonora desiderata.

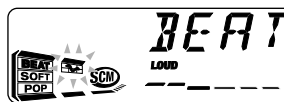

Es.: Quando si seleziona “BEAT”

Ogniqualevolta si preme il pulsante, la modalità sonora cambia nel modo seguente:

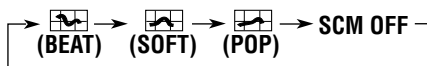

- Quando “SCM LINK” è impostato su “LINK ON”, è possibile memorizzare la modalità sonora selezionata per la sorgente audio corrente e l’effetto verrà applicato solo alla sorgente corrente. Ogni volta che si cambia la sorgente di playback, l’indicatore SCM lampeggia sul display.
- Quando “SCM LINK” è impostato su “LINK OFF”, invece, l’effetto della modalità sonora selezionata viene applicato a qualunque sorgente audio.

Indicazione	Per:	Valori preimpostati		
		BAS	TRE	LOUD
BEAT	Musica rock o disco	+02	00	ON
SOFT	Musica di sottofonda	+01	-03	OFF
POP	Musica leggera	+04	+01	OFF
SCM OFF	(Suono piatto)	00	00	ON

Richiamo delle modalità sonore

Quando “SCM LINK” è impostato su “LINK ON”, selezionare la sorgente audio.

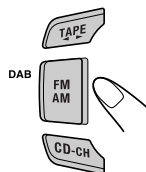

Ogni volta che si cambia la sorgente di playback, l’indicatore SCM lampeggia sul display.

Viene richiamata la modalità sonora memorizzata per la sorgente selezionata.

Note:

- È possibile regolare e memorizzare il comando del suono preimpostato in base alle proprie preferenze. Per regolare e memorizzare una modalità di comando del suono originale, vedere “Memorizzazione di regolazioni acustiche personalizzate” a pagina 21.
- Per regolare i livelli di consolidamento delle frequenze basse e di quelle alte o per attivare/disattivare temporaneamente la funzione dei livelli sonori vedere pagina 19. (Le regolazione vengono cancellate se si seleziona un’altra sorgente.)

Memorizzazione di regolazioni acustiche personalizzate

È possibile regolare a piacere le modalità di regolazione del suono (BEAT, SOFT, POP) e quindi memorizzarle.

- Le operazioni seguenti devono essere eseguite entro un tempo prestabilito. Se le impostazioni vengono annullate prima di aver terminato, ricominciare dal punto 1.

1 Richiamare la modalità sonora che s'intende regolare.

- Per i particolari, vedere pagina 20.

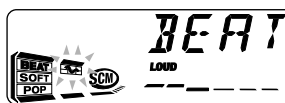

Es.: Quando si seleziona "BEAT"

4 Ripetere le operazioni descritte ai punti 2 e 3 per regolare gli altri componenti.

5 Mantenere premuto il pulsante SCM fino a quando la modalità selezionata non inizia a lampeggiare sul display.



Le regolazioni effettuate per la modalità di controllo del suono selezionata vengono memorizzate.

6 Ripetere la procedura per memorizzare altre modalità sonore.

Per ripristinare le impostazioni di fabbrica

Ripetere la stessa procedura e assegnare nuovamente i valori predisposti elencati nella tabella inserita nella pagina 20.

2 Selezionare "BAS" (frequenze basse), "TRE" (frequenze elevate) o "LOUD" (sonorità).



Es.: Quando si regola "TRE" (frequenze elevate)

3 Regolare il livello dei bassi o degli alti o attivare/disattivare la funzione ON/OFF.

- Per i particolari, vedere pagina 19.

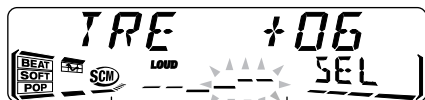

Il modello di equalizzazione varia in funzione della regolazione delle frequenze basse e di quelle alte.

Impostazione dell'orologio

È altresì possibile impostare l'ora nel formato 24 ore o 12 ore.

- 1** Tenere premuto SEL (seleziona) per almeno 2 secondi, in modo che uno dei componenti PSM appaia sul display. (Vedere pagina 23.)



- 2** Impostare l'ora.

- 1 Se il display non indica l'ora, selezionare "CLOCK H".
- 2 Regolare l'ora.

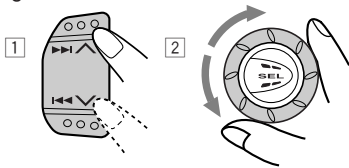

- 3** Impostare i minuti.

- 1 Selezionare "CLOCK M".
- 2 Regolare i minuti.

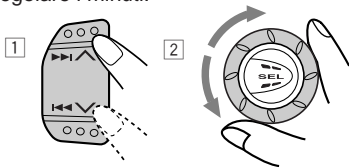

- 4** Impostare l'orologio.

- 1 Selezionare il formato dell'ora: "24H/12H".
- 2 Selezionare "24H" o "12H".

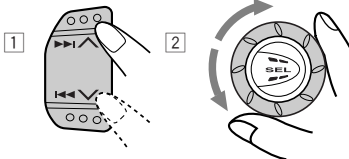

- 5** Premere SEL (seleziona) per terminare l'impostazione.



Per controllare l'ora corrente con apparecchio spento, premere DISP (display).

Si accende l'apparecchio, l'ora viene visualizzata per 5 secondi, poi l'apparecchio si spegne.

Modifica delle impostazioni generali (PSM)

È possibile modificare le voci indicate nella pagina seguente tramite la funzione PSM (modalità d'impostazioni preferite).

Procedura di base

- 1** Tenere premuto SEL (seleziona) per almeno 2 secondi, in modo che uno dei componenti PSM appaia sul display. (Vedere pagina 23.)



- 2** Selezionare la voce PSM che s'intende regolare. (Vedere pagina 23.)

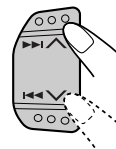

- 3** Regolare la voce PSM selezionata.



- 4** Ripetere le operazioni descritte ai punti 2 e 3 per regolare gli altri componenti PSM, se necessario.

- 5** Premere SEL (seleziona) per terminare l'impostazione.

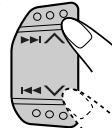
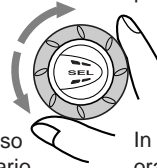

Le voci modalità di impostazioni preferite (PSM)

1 		2 		3 		Valori predisposti in fabbrica	Vedere pagina
Mantenere premuto.		Selezione.		Predisposizione. In senso antiorario In senso orario			
CLOCK H	Regolazione dei dell'ora	Retrocessione	Avanzamento	0:00	22		
CLOCK M	Regolazione dei minuti	Retrocessione	Avanzamento				
SCM LINK	Collegamento alla funzione di memorizzazione delle regolazioni sonore	LINK OFF	LINK ON	LINK ON	20, 24		
24H/12H	Visualizzazione dell'ora sulla gamma delle 24 o delle 12 ore	12H	24H	24H	22		
AUTO ADJ	Predisposizione automatica dell'orologio	OFF	ON	ON	14		
CLOCK	Display orario	OFF	ON	ON	24		
TU DISP	Modalità di visualizzazione tuner	FREQ	PS NAME	PS NAME	14		
PTY STBY	Attesa PTY	29 tipi di programmi (vedere pagine 12 e 15.)		NEWS	12		
PTY SRCH	Ricerca PTY			(Vedere pagina 12.)	12		
TA VOL	Volume delle informazioni sul traffico	VOL 00 – VOL 50		VOL 20	14		
P-SEARCH	Ricerca programma	OFF	ON	OFF	13		
DAB AF*	Ricerca della frequenza alternativa	AF OFF	AF ON	AF ON	32		
LEVEL	Livello di visualizzazione	AUDIO 1 ↙ ↘ ↕	↔ ↔ OFF ↕	AUDIO 2 ↙ ↘ ↕	AUDIO 2	24	
DIMMER**	Modalità Dimmer	AUTO ↙ ↘ ↕	↔ ↔ OFF ↕	ON ↙ ↘ ↕	AUTO	24	
TEL	Volume delle informazioni sul traffico	MUTING 1 ↙ ↘ ↕	↔ ↔ OFF ↕	MUTING 2 ↙ ↘ ↕	OFF	24	
BEEP**	Segnale sonoro al tocco dei tasti	OFF	ON	ON	24		
B. SKIP	Salto delle porzioni non registrate	OFF	ON	OFF	18		
EXT IN***	Componente esterno	CHANGER	LINE IN	CHANGER	24, 28		

- Premere SEL (seleziona) per terminare l'impostazione.

* Visualizzato soltanto quando è collegato il sintonizzatore DAB.

** Queste funzioni valgono solo per KS-FX922R.

*** Visualizzato soltanto se viene selezionata una delle seguenti sorgenti: FM, AM e Nastro.

Annullamento della funzione SCM avanzata – SCM LINK

È possibile disabilitare la funzione SCM (Sound Control Memory) avanzata e scollegare le modalità sonore e le sorgenti di riproduzione. L'apparecchio viene impostato in stabilimento in modo da consentire la memorizzazione di una modalità sonora diversa per ogni sorgente cosicché per modificare le modalità sonore è sufficiente cambiare la sorgente.

- LINK ON: SCM avanzata (diverse modalità sonore per sorgenti diverse).
- LINK OFF: SCM convenzionale (una sola modalità sonora per tutte le sorgenti).

Selezione del display orario – CLOCK

All'accensione dell'apparecchio è possibile abilitare la visualizzazione dell'orologio (che apparirà in display).

La visualizzazione dell'orologio è impostata di fabbrica.

- ON: Il display dell'orologio è acceso.
- OFF: La visualizzazione dell'orologio è disabilitata. Selezionando "OFF", vengono visualizzati il nome della sorgente corrente o la banda della stazione in luogo dell'orologio (tranne quando "EXT-LINE IN" viene selezionata come sorgente).

Selezione dell'indicatore di volume – LEVEL

È possibile selezionare il livello di visualizzazione in base alle proprie preferenze.

Di fabbrica, è impostata la modalità "AUDIO 2".

- AUDIO 1: Il livellometro si accende dal basso verso l'alto.
- AUDIO 2: Alterna l'indicatore di livello (si illumina dal basso verso l'alto) e l'illuminazione del display.
- OFF: Vengono cancellate l'indicazione del livello audio.

Selezione della modalità di oscuramento – DIMMER

(Solo per KS-FX922R)

Quando si accendono i fari dell'auto, il display si oscura automaticamente (Auto Dimmer).

Di fabbrica, viene impostato l'Auto Dimmer.

- AUTO: Attiva l'Auto Dimmer.
- OFF: Cancella l'Auto Dimmer.
- ON: Oscuramento display sempre abilitato.

Nota:

Su alcuni tipi di vettura l'Auto Dimmer può funzionare in modo improprio, particolarmente sulle vetture dotate di quadrante di regolazione oscuramento.

In questo caso, occorre abilitare "ON" o disabilitare "OFF" questa funzione.

Selezione del muting telefonico – TEL

Questa modalità viene utilizzata se è collegato un telefono cellulare. In funzione del tipo di telefono usato, selezionare "MUTING 1" o "MUTING 2" a seconda dei casi.

Di fabbrica, questa modalità è disattivata.

- MUTING 1: Selezionare questa modalità se in grado di silenziare i suoni.
- MUTING 2: Selezionare questa modalità se in grado di silenziare i suoni.
- OFF: Annulla il muting telefonico.

Abilitazione/disabilitazione del bip – BEEP (Solo per KS-FX922R)

È possibile eliminare il bip che segnala la pressione di un tasto. Di fabbrica, il bip è attivato.

- ON: Attiva il bip.
- OFF: Disattiva il bip.

Selezione del componente esterno – EXT IN

È possibile collegare il componente esterno al jack per CD changer (sul retro) tramite l'adattatore d'ingresso linea KS-U57 (non in dotazione).

Per utilizzare il componente esterno come sorgente di riproduzione, non occorre selezionare il componente stesso (CD changer o componente esterno).

Di fabbrica, l'apparecchio è predisposto per il CD changer.

- LINE IN: Per utilizzare un componente esterno che non sia il CD changer.
- CHANGER: Per utilizzare il CD changer.

Nota:

Per collegare l'adattatore d'ingresso linea KS-U57 e il componente esterno, si rimanda al manuale d'installazione/collegamento (volumetto separato).

Rimozione del pannello di comando

Quando si lascia la vettura, è possibile staccare il pannello di comando.

Quando si disinserisce o reinserisce il pannello di comando, è opportuno fare attenzione a non rovinare i collegamenti sul retro del pannello e sul relativo supporto.

Rimozione del pannello di comando

Prima di disinserire il pannello di comando, verificare che l'apparecchio sia spento.

1 Sbloccare il pannello di comando.

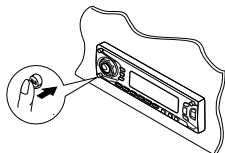

2 Sollevare ed estrarre il pannello di comando.

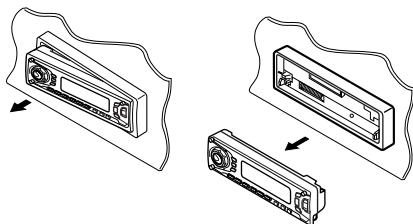

3 Riporre il pannello nel contenitore in dotazione.

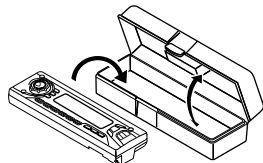

Reinserimento del pannello di comando

1 Inserire il lato destro del pannello di comando nella scanalatura del supporto.

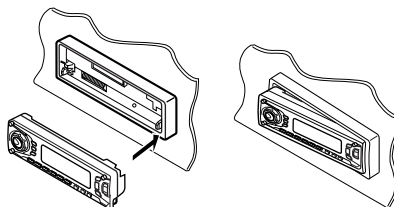

2 Premere sul lato sinistro del pannello di comando in modo da fissarlo al supporto.

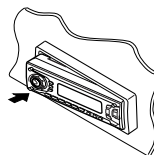

Nota sulla pulizia dei connettori:

Rimuovendo spesso il pannello di comando, i connettori si rovinano.

Al fine di ridurre tale possibilità, è opportuno pulire regolarmente i connettori con un batuffolo di cotone o una salvietta inumiditi con alcol, facendo attenzione a non rovinare i connettori.

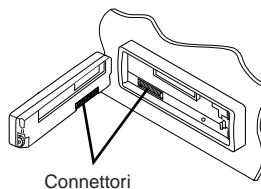

Connettori



FUNZIONI DEL CD CHANGER

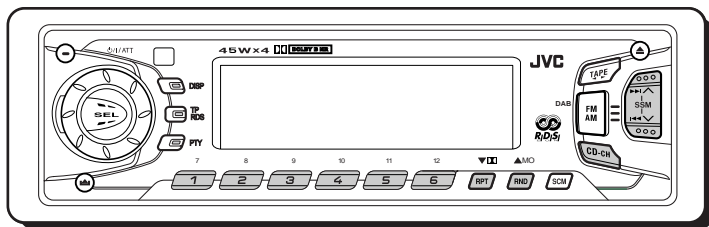

Consigliamo di usare un CD changer della serie CH-X.

Se si dispone di un CD changer automatico di altro tipo, rivolgersi al rivenditore car audio JVC per informazioni sui collegamenti.

- Ad esempio, se il CD changer automatico in uso è della serie KD-MK, per collegarlo all'apparecchio occorre un cavo KS-U15K.

Prima di azionare il CD changer automatico:

- Vedere le istruzioni fornite con il CD changer.
- Se nel caricatore del CD changer non vi sono dischi o se vi sono dischi inseriti con la faccia in giù, sul display appare il messaggio "NO DISC". In tal caso, si deve togliere il caricatore ed inserire i dischi in modo corretto.
- Se sul display appare la scritta "RESET 1" – "RESET 8" significa che qualcosa non va nel collegamento tra l'apparecchio e il CD changer. In tal caso, verificare il collegamento, collegare perfettamente il cavo (o i cavi) di collegamento. Quindi premere il pulsante di reset del CD changer.

Riproduzione di CD

Selezionare il CD changer automatico (CD-CH).



La riproduzione parte dalla prima pista del primo disco. Vengono riprodotte tutte le piste di tutti i dischi.

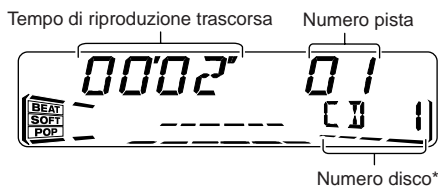

- * Se "CLOCK" è su "ON" (vedere pagina 24), il numero del disco viene rapidamente sostituito dall'ora.

Nota sul funzionamento con un solo tasto:

Premendo CD-CH l'apparecchio si attiva automaticamente. Non è necessario premere I/ATT per alimentare l'apparecchio.

Avanzamento rapido o inversione della pista

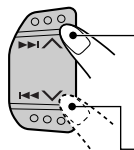

Tenere premuto F.F. \wedge , mentre è in corso la riproduzione di un CD, per far avanzare rapidamente la pista.

Tenere premuto R.P. \vee , mentre è in corso la riproduzione di un CD, per invertire la pista.



Per portarsi sulla pista successiva o precedente

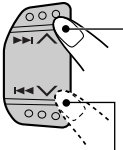

Premere per un attimo ►►| ^ durante la riproduzione del CD per portarsi all'inizio della pista successiva. Ogniqualvolta si preme il pulsante consecutivamente viene individuato l'inizio della pista successiva e la riproduzione riprende da quel punto.

Premere per un attimo |◀◀ v durante la riproduzione del CD per riportarsi all'inizio della pista corrente. Ogniqualvolta si preme il pulsante consecutivamente viene individuato l'inizio della pista precedente e la riproduzione riprende da quel punto.

Per portarsi direttamente su un particolare disco

Premere il pulsante numerico corrispondente al numero del disco per avviarne l'ascolto (nel corso dell'uso dello scambiatore CD).

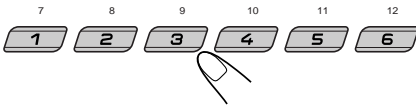

- Per selezionare un numero di disco da 1 a 6: Premere 1 (7) – 6 (12) per un attimo.
- Per selezionare un numero di disco da 7 a 12: Premere 1 (7) – 6 (12) senza lasciarlo per almeno 1 secondo.

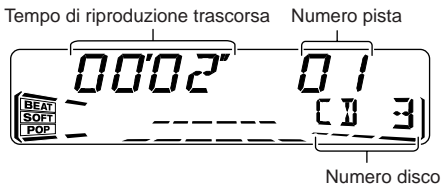

Es.: Se si seleziona il numero di disco 3

Selezione dei modi di riproduzione dei CD

Per riascoltare piste a caso (riproduzione casuale)



Ogniqualvolta si preme RND MO (casuale/monoaurale), la modalità di riproduzione casuale del CD cambia nel modo seguente:



Modalità	Indicazione RND	Suona a caso
RND1	Illuminata	Tutte le piste del disco corrente, quindi le piste del disco successivo così via.
RND2	Lampeggiante	Tutte le piste de tutti i dischi inseriti nel caricatore.

Per riprodurre più volte le stesse piste (riproduzione ripetuta)



Ogniqualvolta si preme RPT (ripetizione/Dolby B), la modalità di riproduzione ripetuta del CD cambia nel modo seguente:



Modalità	Indicazione RPT	Riproduce ripetutamente
RPT1	Illuminata	Il brano in corso di ascolto (o il brano specificato).
RPT2	Lampeggiante	Tutti i brani del disco in corso di ascolto (o del disco specificato).

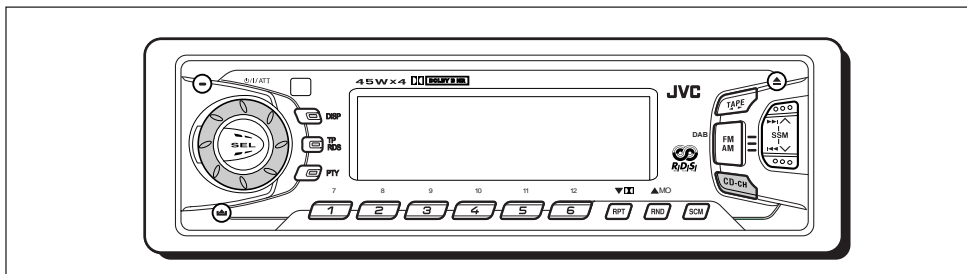

Riproduzione da un componente esterno

È possibile collegare il componente esterno al jack per CD changer (sul retro) tramite l'adattatore d'ingresso linea KS-U57 (non in dotazione).

Preparazione:

- Per collegare l'adattatore d'ingresso linea KS-U57 e il componente esterno, si rimanda al manuale d'installazione/collegamento (volumetto separato).
- Prima di attivare il componente esterno seguendo la procedura sottoindicata, selezionare l'ingresso esterno. (Vedere "Selezione del componente esterno – EXT IN" a pagina 24.)

1 Selezione del componente esterno (CD-CH).



- Se sul display non compare "LINE IN", vedere pagina 24 e selezionare l'ingresso esterno ("LINE IN").
- Visualizzato soltanto se viene selezionata una delle seguenti sorgenti – FM, AM e Nastro.

Nota sul funzionamento con un solo tasto:

Premendo CD-CH l'apparecchio si attiva automaticamente. Non è necessario premere /I/ATT per alimentare l'apparecchio.

2 Accendere il componente collegato ed iniziare a riprodurre la sorgente.

3 Regolare il volume.



4 Regolare le caratteristiche sonore a seconda delle vostre preferenze. (Vedere pagina 19.)

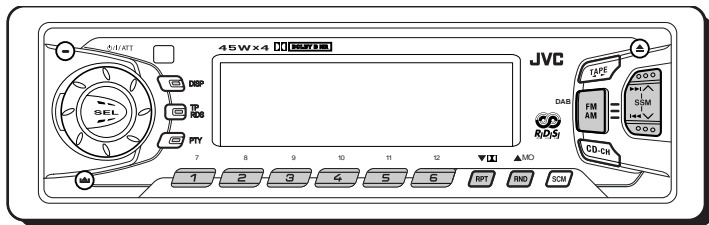

Con questo apparecchio si consiglia di usare il tuner DAB (Digital Audio Broadcasting) KT-DB1500.

Per tuner DAB di altre versioni, consultare il rivenditore car audio JVC.

- Vedere anche il manuale d'istruzioni in dotazione al tuner DAB.

Che cosa s'intende con sistema DAB?

DAB è uno dei sistemi di trasmissione radio digitali attualmente disponibili in grado di erogare suoni di qualità CD senza interferenze né distorsione del segnale. Inoltre il sistema è in grado di contenere testo, immagini e dati.

Rispetto alla trasmissione FM, dove i singoli programmi vengono trasmessi su proprie frequenze, il sistema DAB abbina diversi programmi (denominati "servizi") che formano un "insieme".

Con il tuner DAB collegato all'apparecchio, è possibile sfruttare i servizi DAB.

Sintonizzazione su un insieme di servizi e su un solo servizio

Un insieme tipico prevede 6 o più programmi (servizi) trasmessi contemporaneamente. Dopo essersi sintonizzati su un insieme, è possibile selezionare il servizio d'interesse.

Prima di cominciare...

Premere brevemente DAB (FM AM) se la sorgente audio corrente è il mangianastri, il lettore multi-CD oppure un componente esterno.

1 Selezionare il tuner DAB.

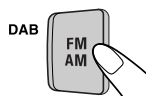

Ogniqualvolta si preme senza lasciarlo il pulsante, si selezionano alternativamente il tuner DAB e il tuner FM/AM.

DAB ↔ FM/AM

2 Selezionare la banda DAB (DAB1, DAB2 o DAB3).



Ogniqualvolta si preme il pulsante, la banda DAB cambia nel modo seguente:

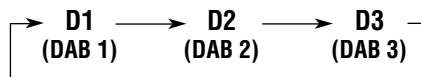

Nota:

Il presente ricevitore ha tre bande DAB (DAB1, DAB2, DAB3). È possibile utilizzare una qualsiasi di esse per sintonizzare un insieme.

CONTINUA ALLA PAGINA SEGUENTE

3 Avviare la ricerca di un insieme.

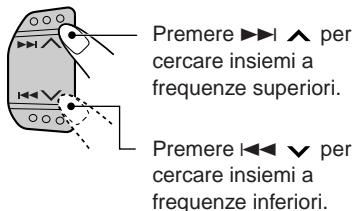

La ricerca s'interrompe non appena si riceve un insieme.

Per interrompere la ricerca prima della ricezione di un insieme, premere lo stesso pulsante premuto per la ricerca.

4 Selezionare il servizio che s'intende ascoltare.

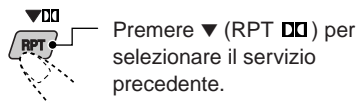
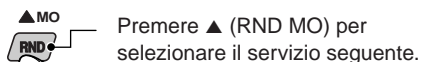

Per modificare le informazioni sul display mentre è in corso la sintonizzazione su un insieme

Normalmente, il nome del servizio appare sul display.

Se desiderate cambiare le informazioni del display, premere DISP.

Ogniqualevolta si preme il pulsante, le seguenti informazioni appaiono per un attimo sul display:

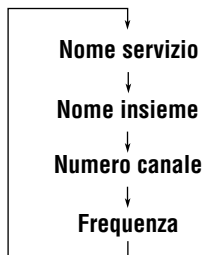

Per sintonizzarsi su un particolare insieme senza ricerca:

- 1 Tenere premuto DAB (FM AM) per selezionare il tuner DAB come sorgente.
- 2 Premere ripetutamente DAB (FM AM) per la banda DAB (DAB1, DAB2 o DAB3).
- 3 Tenere premuto ►►| ▲ o |◄◄ ▼ per almeno 1 secondo.
- 4 Premere ripetutamente ►►| ▲ o |◄◄ ▼ finché non si riceve l'insieme voluto.
 - Se si mantiene premuto il pulsante, la frequenza continua a cambiare finché non si rilascia il pulsante.

Per ripristinare il tuner FM/AM

Tenere di nuovo premuto DAB (FM AM).

Memorizzazione di servizi DAB

È possibile memorizzare manualmente fino a 6 servizi DAB per ogni banda DAB (DAB1, DAB2 e DAB3).

1 Selezionare il tuner DAB.

DAB Ogniqualevolta si preme senza lasciarlo il pulsante, si selezionano alternativamente il tuner DAB e il tuner FM/AM.

DAB ↔ FM/AM

2 Selezionare la banda DAB (DAB1, DAB2 o DAB3) voluta.

DAB Ogniqualevolta si preme il pulsante, la banda DAB cambia nel modo seguente:

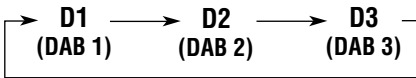

3 Sintonizzarsi sull'insieme voluto.

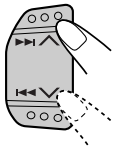

4 Selezionare il servizio dell'insieme desiderato.

Premere ▲ (RND MO) per selezionare il servizio seguente.

Premere ▼ (RPT □□) per selezionare il servizio precedente.

5 Tenere premuto per almeno 2 secondi il pulsante numerico (nel nostro esempio, 1) sul quale si vuole memorizzare il servizio selezionato.

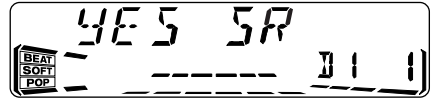

Per un attimo appare alternativamente il numero memorizzato/di banda e "MEMO" (memoria) selezionato.

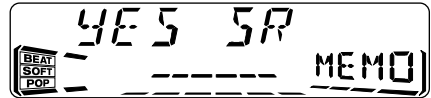

6 Ripetere la procedura suindicata per memorizzare altri servizi DAB in altri numeri.

Note:

- Un servizio DAB memorizzato in precedenza viene cancellato se si memorizza un nuovo servizio DAB con lo stesso numero.
- I servizi DAB vengono cancellati se viene a mancare l'alimentazione elettrica al circuito della memoria (ad esempio, durante la sostituzione delle batterie). In questo caso, occorre memorizzare di nuovo i servizi DAB.

Sintonizzazione su un servizio DAB in memoria

È possibile sintonizzarsi facilmente su un servizio DAB in memoria.

Si ricorda che, per potersi sintonizzare, i servizi devono essere già stati memorizzati. Se non si è ancora proceduto alla memorizzazione, vedere pagina 31.

1 Selezionare il tuner DAB.

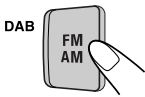

Ogniqualevolta si preme senza lasciarlo il pulsante, si selezionano alternativamente il tuner DAB e il tuner FM/AM.

DAB ←→ FM/AM

2 Selezionare la banda DAB (DAB1, DAB2 o DAB3) voluta.

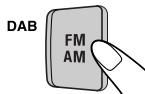

Ogniqualevolta si preme il pulsante, la banda DAB cambia nel modo seguente:

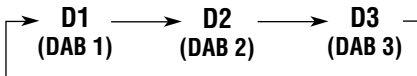

3 Selezionare il numero (1 – 6) per il servizio DAB memorizzato voluta.

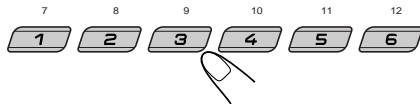

Altre funzioni DAB

Ricerca automatica dello stesso programma (ricezione alternativa)

È possibile continuare ad ascoltare lo stesso programma.

• Durante la ricezione di un servizio DAB:

Se si sta percorrendo una zona dove non si riceve un determinato servizio, l'apparecchio si sintonizza automaticamente su un altro assieme o stazione FM RDS che sta trasmettendo lo stesso programma.

• Durante la ricezione di una stazione FM RDS:

Se si sta percorrendo una zona dove un determinato servizio DAB sta trasmettendo lo stesso programma della stazione FM RDS, l'apparecchio si sintonizza automaticamente sul servizio DAB.

Nota:

Quando la ricezione passa da DAB a FM, il volume di ascolto può aumentare/diminuire di conseguenza. Tale variazione di volume è dovuta a livelli d'inserimento audio ineguali a livello di emittente, e non deve essere considerata un'anomalia dell'apparecchio.

Per utilizzare la ricezione alternativa

Di fabbrica, sono attivate tutte le ricezioni alternative.

1 Tenere premuto SEL (seleziona) per almeno 2 secondi, in modo che uno dei componenti PSM appaia sul display.

2 Premere ►► | ▲ o ◀◀ | ▼ per selezionare "DAB AF" (frequenza alternativa).

3 Agire sul selettore per selezionare la modalità desiderata.

- AF ON: Individua il programma tra i servizi DAB e le stazioni FM RDS (ricezione alternativa). Sul display si accende la spia AF (vedere pagina 10).
- AF OFF: Disattiva la ricezione alternativa.

Nota:

Se è attiva la ricezione alternativa (per servizi DAB), si attiva automaticamente anche la Network-Tracking Reception (per stazioni RDS: vedere pagina 10). Ovviamente, se non si disattiva la ricezione alternativa, non è possibile disattivare la Network-Tracking Reception.

4 Premere SEL (seleziona) per terminare l'impostazione.



L'apparecchio richiede minimi accorgimenti di manutenzione. Per ottenere i migliori risultati, si consiglia comunque di attenersi alle semplici istruzioni che seguono.

Pulizia delle testine

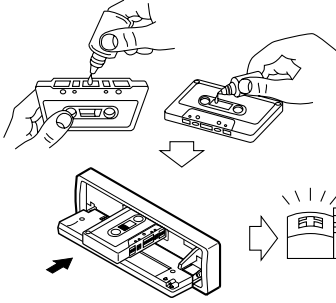

- Pulire le testine ogni 10 ore di funzionamento con un nastro di pulizia delle testine di tipo umido (reperibile presso i negozi di prodotti audiovisivi).
Quando la testina è sporca, si notano i seguenti problemi:
 - Scade la qualità del suono.
 - Cala il livello sonoro.
 - Il suono tende a calare.
- Evitare di utilizzare nastri sporchi o polverosi.
- Evitare di toccare le testine lucide con strumenti magnetici o metallici.

Per mantenere pulito il nastro

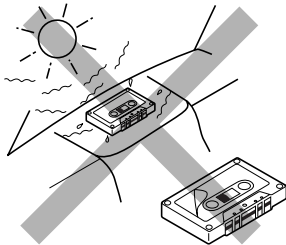

- Dopo l'uso, riporre sempre i cassetta negli appositi contenitori.
- Evitare di lasciare i cassetta:
 - Alla luce diretta del sole
 - In ambienti fortemente umidi
 - A temperature eccessivamente calde

ATTENZIONE:

- *Non inserire cassetta con etichette che stanno per staccarsi, perché potrebbe rovinarsi l'apparecchio.*
- *Serrare i nastri per eliminare il gioco in quanto i nastri lenti possono impigliarsi nel meccanismo.*
- *Dopo l'uso non lasciare la cassetta nel vano portacassette, in quanto il nastro può allentarsi.*

Ai fini della migliore durata dell'apparecchio viene fornita anche la seguente funzione.

Rilascio nastro/partenza automatica della riproduzione con chiavetta di accensione

- Portando la chiavetta di accensione sulla posizione spenta con una cassetta all'interno del vano del mangianastri si stacca automaticamente la cassetta dalla testina dell'unità.
- Portando la chiavetta di accensione sulla posizione accesa con una cassetta all'interno del vano del mangianastri si avvia automaticamente il playback se si era spenta l'accensione durante l'ascolto di un nastro.



INDIVIDUAZIONE E RICERCA DEI GUASTI

Le eventuali anomalie non sempre costituiscono dei problemi seri. Verificare i seguenti punti prima di rivolgersi al centro assistenza.

Sintomi	Cause	Azioni correttive
• Non si riesce ad inserire la cassetta.	La cassetta è stata inserita in modo improprio.	Inserire la cassetta con nastro esposto rivolto verso destra.
• Una cassetta non può essere espulsa.	L'espulsione delle cassette è disabilitata.	Tenere premuto TAPE ◀▶ e ⏻/I/ATT per più di due secondi.
• La cassetta si riscalda.	Non è un'anomalia.	_____
• Il suono del nastro è a livelli molto bassi e la qualità del suono è scarsa.	Testina del nastro sporca.	Pulire con un nastro di pulizia per testine.
• Il suono viene talvolta interrotto.	Collegamenti impropri.	Verificare cavi e collegamenti.
• Il suono non è avvertibile dai diffusori.	La regolazione del volume è al minimo livello.	Regolare al livello ottimale.
	Collegamenti non sono stati realizzati in modo corretto.	Verificare cavi e collegamenti.
• La preimpostazione automatica della SSM (Strong-station Sequential Memory) non funziona.	Segnali troppo deboli.	Memorizzare le stazioni manualmente.
• Rumore statico mentre si ascolta la radio.	L'antenna non è stata collegata in modo sicuro.	Collegare correttamente l'antenna.
• Sul display appare "NO DISC".	Non vi è nessun CD nel caricatore.	Inserire i CD nel caricatore.
	I CD sono stati inseriti in modo improprio.	Inserirli correttamente.
• Sul display appare "NO MAG".	Nel CD changer non è presente il caricatore.	Inserire il caricatore.
• Sul display appare "RESET 8".	L'apparecchio non è stato collegato al CD changer in modo corretto.	Collegare l'apparecchio e il CD changer correttamente e premere il pulsante di reset del CD changer.
• Sul display appare "RESET 1" – "RESET 7".	_____	Premere il pulsante di reset del CD changer.
• L'apparecchio non funziona affatto. • Il cambiatore CD non funziona affatto.	Il computer incorporato può funzionare in modo improprio a causa di rumore ecc.	Premere il pulsante di reset sul supporto del pannello. (Le impostazioni dell'orologio e le stazioni preselezionate in memoria vengono cancellate.) (Vedere pagina 2.)

SEZIONE AMPLIFICATORE AUDIO

Uscita massima di potenza: x

Anteriore: 45 W/canale

Posteriore: 45 W/canale

Uscita di potenza continua (RMS):

Anteriore: 17 W/canale in 4 Ω , 40 Hz

– 20 000 Hz a non più di 0,8% di distorsione armonica totale.

Posteriore: 17 W/canale in 4 Ω , 40 Hz

– 20 000 Hz a non più di 0,8% di distorsione armonica totale.

Impedenza di carico: 4 Ω (tolleranza 4 Ω – 8 Ω)

Campo di regolazione tono:

Frequenze basse: ± 10 dB a 100 Hz

Frequenze elevate: ± 10 dB a 10 kHz

Risposta in frequenza: 40 Hz – 20 000 Hz

Rapporto segnale-rumore: 70 dB

Livello/Impedenza di uscita:

2,0 V/20 k Ω carico (250 nWb/m)

SEZIONE TUNER

Campo frequenza:

FM: 87,5 MHz – 108,0 MHz

AM: (MW) 522 kHz – 1 620 kHz

(LW) 144 kHz – 279 kHz

[Tuner FM]

Sensibilità utilizzabile: 11,3 dBf (1,0 μ V/75 Ω)

Soglia di sensibilità 50 dB:

16,3 dBf (1,8 μ V/75 Ω)

Selettività canale alternativo (400 kHz):

65 dB

Risposta in frequenza: 40 Hz – 15 000 Hz

Separazione stereo: 30 dB

Rapporto di assorbimento: 1,5 dB

[Tuner MW]

Sensitivity: 20 μ V

Selectivity: 35 dB

[Tuner LW]

Sensitivity: 50 μ V

SEZIONE PIASTRA DI REGISTRAZIONE A CASSETTE

Affievolimento periodico del suono e oscillazione del suono: 0,11% (WRMS)

Durata avvolgimento veloce: 100 secondi (C-60)

Risposta in frequenza

(Con sistema Dolby B NR disattivato):

da 30 Hz a 16 000 Hz (nastro normale)

Rapporto segnale/rumore (nastro normale):

(Con sistema Dolby B NR attivato): 65 dB

(Con sistema Dolby B NR disattivato): 56 dB

Separazione stereo: 40 dB

GENERALITÀ

Requisiti di potenza:

Tensione di servizio: 14,4 V CC

(tolleranza 11 V – 16 V)

Sistema di messa a terra: Massa negativa

Temperatura ambiente permessibile di

lavoro: da 0°C a +40°C

Dimensioni (L \times H \times P):

Dimensioni d'installazione:

182 mm \times 52 mm \times 150 mm

Dimensioni pannello:

188 mm \times 58 mm \times 14 mm

Peso: 1,4 kg (accessori esclusi)

La casa costruttrice si riserva di modificare dati e caratteristiche senza preavviso.

¿Tiene PROBLEMAS con la operación?

Por favor reinicialice su unidad

Consulte la página de Cómo reposicionar su unidad

PROBLEMI di funzionamento?

Inizializzare l'apparecchio

Fare riferimento alla pagina di Come inizializzare l'apparecchio

Har DRIFTPROBLEM uppstått?

Nollställ i så fall apparaten

Vi hänvisar till sidan med rubriken Hur apparaten nollställs

Onko Käytössä ONGELMIA?

Säädä laite alkutilaan

Katso kohtaa Laitteen Säätö alkutilaan

JVC

VICTOR COMPANY OF JAPAN, LIMITED



SP, IT, SW, FI



1200MNMMDWJES

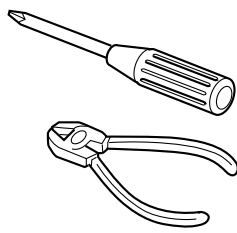

ESPAÑOL

- Esta unidad está diseñada para funcionar con 12 V de CC, con sistemas eléctricos de masa NEGATIVA.

INSTALACION (MONTAJE EN EL TABLERO DE INSTRUMENTOS)

- La siguiente ilustración muestra una instalación típica. Sin embargo usted deberá efectuar los ajustes correspondientes a su automóvil. Si tiene alguna pregunta o necesita información acerca de las herramientas para instalación, consulte con su concesionario de JVC de equipos de audio para automóviles o a una compañía que suministra tales herramientas.

ITALIANO

- L'apparecchio è destinato a funzionare su impianti elettrici da 12 V CC, con massa NEGATIVA.

INSTALLAZIONE (MONTAGGIO SUL CRUSCOTTO)

- La figura che segue rappresenta un'installazione tipica. Naturalmente, sono possibili adattamenti in funzione del tipo di vettura. Per eventuali chiarimenti in merito ai kit d'installazione, rivolgersi al locale rivenditore car audio JVC o a negozi analoghi.

SVENSKA

- Enheten får drivas av 12 V likströmsystem med NEGATIV jording.

INSTALLATION (MONTERING I INSTRUMENTBRÄDA)

- Illustrationen nedan visar en normal installation. Du ska emellertid göra de anpassningar som är lämpliga för just din bil. Har du frågor, eller behöver information om installationssatser, ska du kontakta återförsäljaren för JVC BILRADIO/CD-SPELARE eller ett företag som säljer satser.

SUOMI

- Tämä laite on suunniteltu käytettäväksi 12 V tasavirran NEGATIIVISISSA maattosähköjärjestelmissä.

ASENNUS (KOJELAUTAAN KIINNITYS)

- Alla olevista kuvista näkyy tyypillinen asennus. Sinun tulisi kuitenkin tehdä omaan autoosi sopivia säätöjä. Jos sinulla on kysyttävää tai haluat asennussarjoja koskevia tietoja, ota yhteys JVC-autohifilaitteiston jälleenmyyjään tai sarjoja toimittavaan yhtiöön.

1 Antes de instalar: Pulse ▲ (soltar panel de control) para separar el panel de control si ya está unido.

* Cuando se envía de la fábrica, el panel de control está embalado en el estuche duro.

2 Retire la placa de guarnición.

3 Retire la cubierta después de desenganchar los retenes de la cubierta.

① Ponga la unidad vertical.

Nota: Al poner la unidad vertical, tenga cuidado de no dañar el fusible provisto en la parte posterior.

② Inserte las 2 manijas entre la unidad y la cubierta tal como en la ilustración y desenganche los retenes de la cubierta.

③ Retire la cubierta.

Nota: Después de instalar la unidad, asegúrese de guardar las manijas para uso futuro.

4 Instale la cubierta en el tablero de instrumentos.

* Después de que la cubierta esté correctamente instalada en el tablero de instrumentos, doble las lengüetas correspondientes para sostener la cubierta firmemente en su lugar, tal como se muestra.

5 Fije el perno de montaje en la parte trasera del cuerpo de la unidad y coloque el cojín de goma sobre el extremo del perno.

6 Realice las conexiones eléctricas requeridas.

7 Deslice la unidad dentro de la cubierta hasta que quede trabada.

8 Coloque la placa de guarnición de manera que el saliente de la misma quede colocado en el lateral izquierdo de la unidad.

9 Coloque el panel de control.

1 Operazioni preliminari al montaggio: Premere ▲ (sgancio del pannello di comando) per staccare il pannello di comando (se già inserito).

* Di fabbrica, il pannello di comando viene fornito in contenitore rigido.

2 Togliere la piastra di finitura.

3 Togliere la protezione dopo aver sganciato i relativi blocchi.

① Posizionare l'apparecchio.

Nota: Nel posizionare l'apparecchio, fare attenzione a non danneggiare il fusibile sul posteriore.

② Inserire le 2 maniglie tra l'apparecchio e la protezione, come illustrato per sganciare i blocchi.

③ Togliere la protezione.

Nota: Una volta ultimate le operazioni d'installazione, conservare le maniglie per uso futuro.

4 Installare la protezione nel cruscotto.

* Verificare la correttezza dell'installazione della protezione nel cruscotto, quindi piegare le linguette che tengono in posto la protezione, come illustrato.

5 Fissare il bullone di montaggio sul retro dell'apparecchio e collocare il gommino sull'estremità del bullone stesso.

6 Eseguire i necessari collegamenti elettrici.

7 Far scorrere l'apparecchio nella protezione finché non risulta bloccato.

8 Applicare la piastra di finitura in modo che la relativa sporgenza venga fissata al lato sinistro dell'unità.

9 Inserire il pannello di comando.

1 Före monteringen: Tryck på ▲ (kontrollpanelfrigöring) för att lossa kontrollpanelen om den har satts på plats.

* Vid leveransen från fabriken är kontrollpanelen förpackad i den hårda kaptan.

2 Ta bort kantplåten.

3 Lossa på hylsspärrarna och ta bort hylsan.

① Ställ enheten på högkant.

OBS: Var försiktig så att du inte skadar säkringen på baksidan när du ställer enheten på högkant.

② För in de 2 handtagen mellan enheten och hylsan, som på bilden, för att lossa hylsspärrarna.

③ Ta bort hylsan.

OBS: Tänk på att spara handtagen när du har installerat enheten, för framtida bruk.

4 Installera hylsan i instrumentbrädan.

* När hylsan sitter på plats ordentligt i instrumentbrädan böjer du ut tillämpliga flikar för att hålla hylsan på plats ordentligt. Se illustrationen.

5 Skruva i monteringsbulten på baksidan av enhetens kåpa och placera gummibufferten över bultthuvudet.

6 Utför de elektriska anslutningarna.

7 För in enheten i hylsan tills den låser fast på plats.

8 Fäst kantplåten så att utbuktningen på plåten sitter t.v. om enheten.

9 Sätt tillbaka kontrollpanelen.

1 Ennen asennusta: Mikäli etulevy on jo kiinnitetty, irrota se painamalla ▲ -näppäintä (etulevyn vapautus).

* Kun laite toimitetaan tehtaalta, etulevy on pakattu kovaan koteloon.

2 Irrota peitelevy.

3 Irrota vaippa avattuasi ensin vaipan lukot.

① Pane laite pystyyn.

Huom! Kun panet laitteen seisomaan, varo vahingoittamasta takana olevaa varoketta.

② Aseta 2 kahvat laitteen ja vaipan väliin kuvasta näkyvällä tavalla avataksesi vaipan lukot.

③ Irrota vaippa.

Huom! Pidä kahvat tallessa laitteen asennuksen jälkeen tulevan käytön varalta.

4 Asenna vaippa kojelautaan.

* Kun vaippa on asennettu oikein kojelautaan, taivuta asianmukaiset salvat, jotka pitävät vaipan tukevasti paikoillaan, kuvasta näkyvällä tavalla.

5 Kiinnitä kiinnityspultti laitteen rungon takaosaan ja pane kumityyny pultin päähän.

6 Tee tarpeelliset sähköliitännät.

7 Työnnä laite vaippaan, kunnes se lukkiutuu.

8 Kiinnitä peitelevy siten, että peitelevyssä oleva ulkonema kiinnittyy laitteen vasemmalle puolelle.

9 Kiinnitä etulevy.

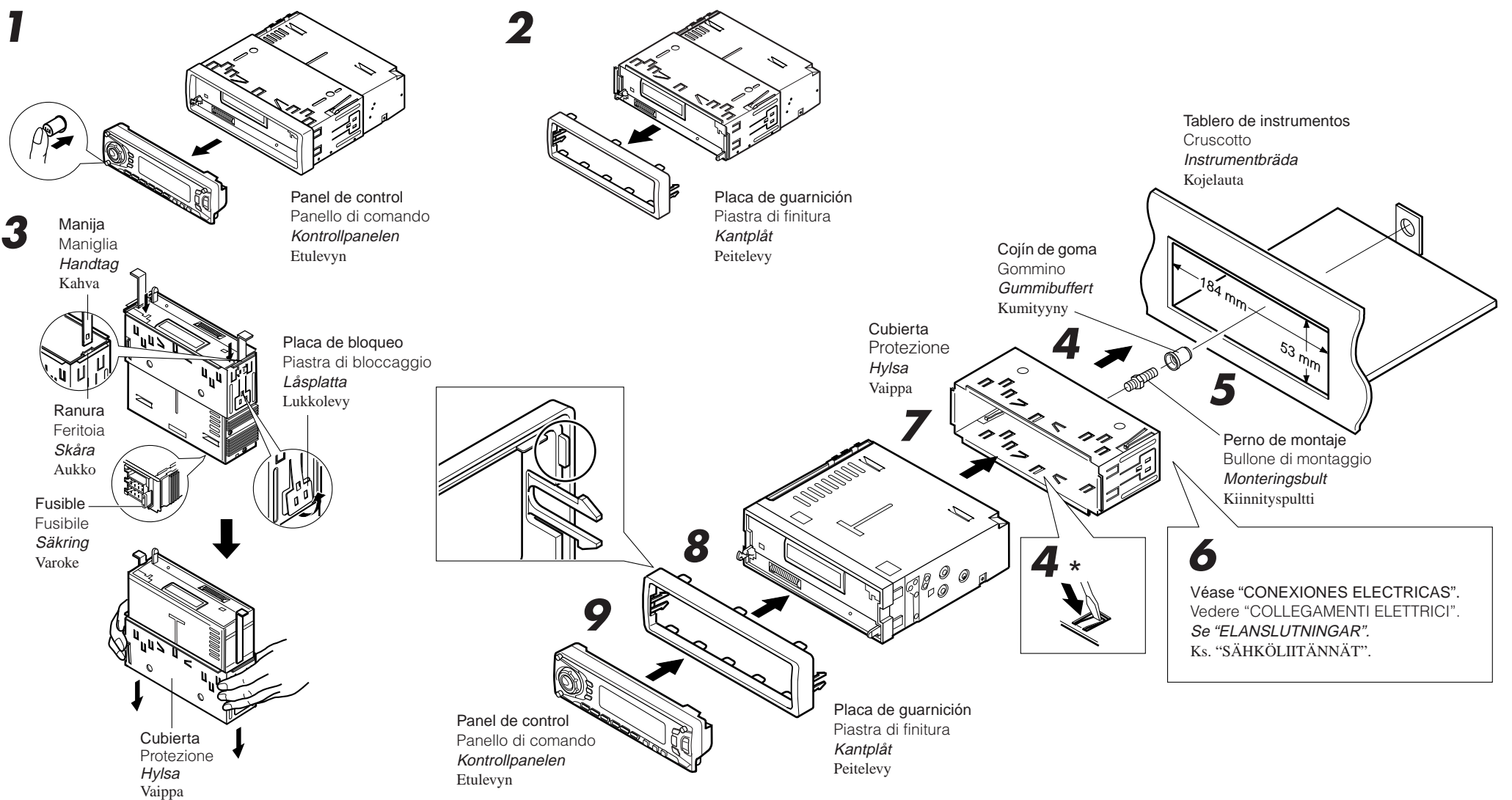

- Cuando emplea un soporte opcional
- Utilizzo del supporto supplementare
- Vid användning av det valfria stödet
- Käytettäessä lisätukea

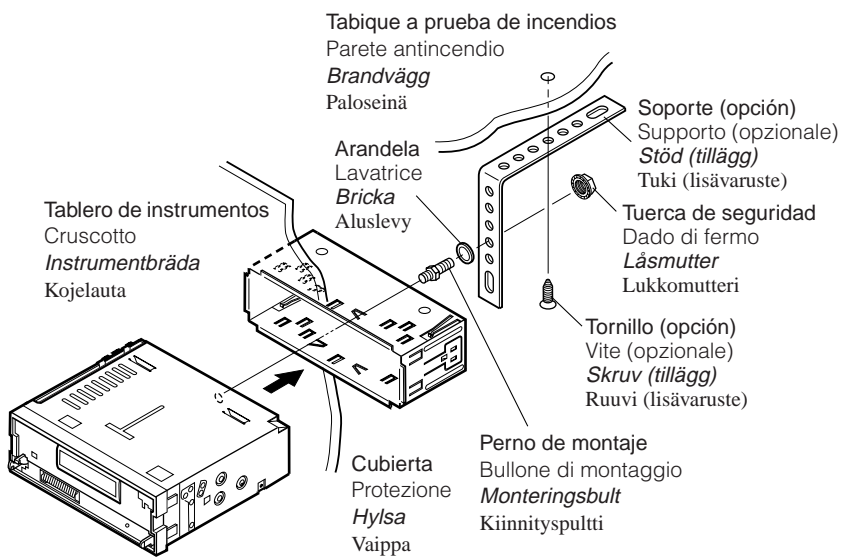

- Instalación de la unidad sin utilizar la manga
- Installazione dell'apparecchio senza protezione
- Vid installation av enheten utan att använda hylsan
- Asennettaessa laitetta ilman vaippaa

En un Toyota por ejemplo, primero retire la radio del automóvil y luego instale la unidad en su lugar. Ad esempio, in una Toyota, si deve innanzi tutto togliere la radio ed installare l'apparecchio in suo luogo. I en Toyota ska man exempelvis först ta bort bilradion, och sedan installera enheten på dess plats. Esim. Toyotassa: irrota ensin autoradio ja asenna laite sitten sen paikalle.

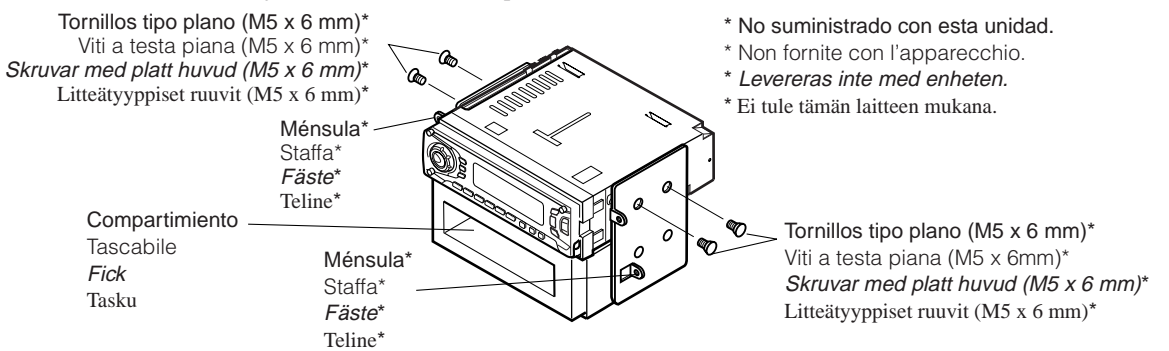

- * No suministrado con esta unidad.
- * Non fornite con l'apparecchio.
- * Levereras inte med enheten.
- * Ei tule tämän laitteen mukana.

Nota: Cuando instala la unidad en la ménsula de montaje, asegúrese de utilizar los tornillos de 6 mm de longitud. Si se utilizan tornillos más largos, éstos pueden dañar la unidad.
Nota: Durante l'installazione dell'apparecchio sulla staffa di montaggio, utilizzare esclusivamente le viti da 6 mm. Si ricorda che l'uso di viti più lunghe potrebbe danneggiare l'apparecchio.
OBS: De 6 mm långa skruvarna måste användas när enheten installeras på monteringsfästet. Om längre skruvar används kan enheten skadas.
Huom! Kun laitetta asennetaan kiinnitystelineeseen, on varmistettava, että käytössä olevat ruuvit ovat 6 mm pitkiä. Jos käytetään pitempiä ruuveja, ne voivat vahingoittaa laitetta.

Extracción de la unidad

- Antes de extraer la unidad, libere la sección trasera.
- 1 Retire el panel de control.
- 2 Retire la placa de guarnición.
- 3 Inserte las 2 manijas entre las ranuras, como se muestra. Luego, separe gentilmente las manijas y extraiga la unidad. (Asegúrese de conservar las manijas después de instalarlo.)

Rimozione dell'apparecchio

- Prima di rimuovere l'apparecchio, sganciare la parte posteriore.
- 1 Togliere il pannello di comando.
- 2 Togliere la piastra di finitura.
- 3 Inserire le 2 maniglie nelle guide, come indicato. A questo punto, tirare delicatamente le maniglie allontanandole l'una dall'altra, quindi estrarre l'apparecchio. (Conservare le maniglie per uso futuro.)

Ta bort enheten

- Lossa den bakre delen innan enheten tas bort.
- 1 Ta bort kontrollpanelen.
- 2 Ta bort kantplåten.
- 3 Sätt in de 2 handtagen i skårorna, som i illustrationen. Dra försiktigt isär handtagen och skjut ut enheten. (Tänk på att spara handtagen när installationen är klar.)

Laitteen irrotus

- Vapauta takaosa ennen laitteen irrotusta.
- 1 Irrota etulevy.
- 2 Irrota peitelevy.
- 3 Aseta 2 kahvat aukkoihin kuvasta näkyvällä tavalla. Vedä laite sitten ulos samalla, kun työnnet kahvoja toisistaan pois päin. (Pidä kahvat tallessa laitteen asennuksen jälkeen.)

1

Panel de control
Pannello di comando
Kontrollpanelen
Etulevyn

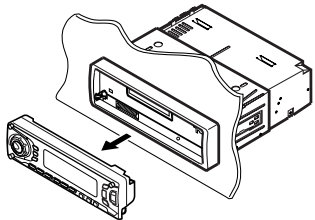

2

Placa de guarnición
Piastra di finitura
Kantplåt
Peitelevy

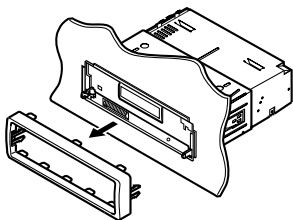

3

Manija
Maniglia
Handtag
Kahvat

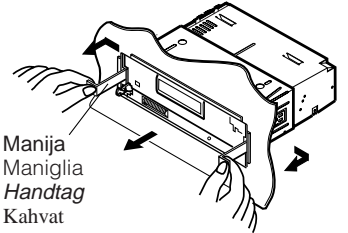

Lista de piezas para instalación y conexión

Con esta unidad se suministran las siguientes piezas. Después de inspeccionarlas, colóquelas correctamente.

Estuche duro/Panel de control
Contentitore/Pannello di comando
Hård kåpa/Kontrollpanelen
Kova kotelo/Etulevyn

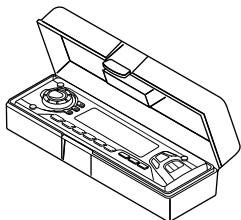

Cordón de alimentación
Cavo di alimentazione
Nätssladd
Verkkojohto

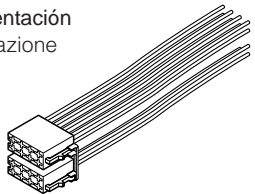

Manijas
Maniglie
Handtag
Kahvat

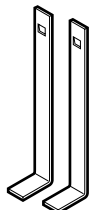

Componenti da usare per l'installazione ed il collegamento

Assieme all'apparecchio vengono forniti i componenti sottoindicati. Prima di procedere, verificare che tutto sia in ordine.

Cubierta
Protezione
Hylsa
Vaippa

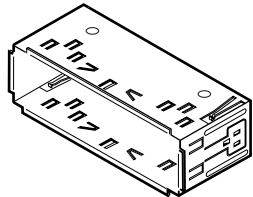

Placa de guarnición
Piastra di finitura
Kantplåt
Peitelevy

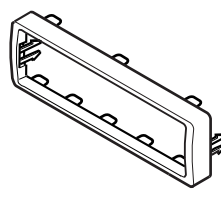

Arandela (ø5)
Lavatrice (ø5)
Bricka (ø5)
Aluslevy (ø5)



Tuerca de seguridad (M5)
Dado di fermo (M5)
Låsmutter (M5)
Lukkomutteri (M5)



Detaljlistor för installation och anslutning

Följande delar levereras med enheten. Placera dem på rätt sätt, efter att ha kontrollerat att alla finns med.

SOLO PARA KS-FX922R
SOLO PER KS-FX922R
ENDAST TILL KS-FX922R
VAIN KS-FX922R: EEN

Mando a distancia
Telecomando
Fjärrkontroll
Kauko-ohjain

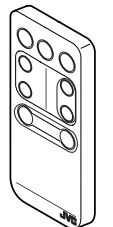

Pila
Batteria
Batteri
Paristo



Perno de montaje (M5 x 20 mm)
Bullone di montaggio (M5 x 20 mm)
Monteringsbult (M5 x 20 mm)
Kiinnityspultti (M5 x 20 mm)



Cojín de goma
Gommino
Gummibuffert
Kumityyny



CONEXIONES ELECTRICAS

Para evitar cortocircuitos, recomendamos que desconecte el terminal negativo de la batería y que efectúe todas las conexiones eléctricas antes de instalar la unidad. Si usted no está seguro de cómo instalar correctamente la unidad, hágala instalar por un técnico cualificado.

Nota:

- Esta unidad está diseñada para funcionar con **12 V de CC, con sistemas eléctricos de masa NEGATIVA**. Si su vehículo no posee este sistema, será necesario un inversor de tensión, que puede ser adquirido en los concesionarios de JVC de equipos de audio para automóviles.
- Reemplace el fusible por uno con la corriente especificada. Si el fusible se quemase frecuentemente consulte con su concesionario de JVC de equipos de audio para automóviles.
- Si el ruido fuese un problema... Esta unidad tiene un filtro de ruido en el circuito de alimentación. Sin embargo, en algunos vehículos, pueden producirse chasquidos u otros ruidos indeseados. En tal caso conecte el **terminal de tierra posterior** (véase diagrama de conexión) del receptor al chasis del automóvil, utilizando cordones más gruesos y cortos tales como alambre de cobre trenzado o de grueso calibre. Si el ruido persiste, consulte a su concesionario de JVC de equipos de audio para automóviles.
- La entrada máxima de los altavoces no debe ser no más que 45 W en la frontal y 45 W en el trasero, con una impedancia de 4 Ω a 8 Ω.
- Asegúrese de conectar esta unidad a tierra en el chasis del automóvil.
- El sumidero térmico estará muy caliente después del uso. Asegúrese de no tocarlo al desmontar esta unidad.

COLLEGAMENTI ELETTRICI

Per evitare cortocircuiti, si consiglia di scollegare il terminale negativo della batteria e di realizzare tutti i collegamenti elettrici prima d'installare l'apparecchio. Se necessario, fare effettuare l'installazione da un tecnico qualificato.

Nota:

- L'apparecchio è studiato per funzionare su impianti elettrici da **12 V c.c., con massa NEGATIVA**. Se l'impianto della vettura è di tipo diverso, è necessario un invertitore di tensione, reperibile presso i venditori car audio JVC.
- Sostituire il fusibile con uno della potenza specificata. Se il fusibile si brucia spesso, rivolgersi al locale rivenditore car audio JVC.
- In caso di rumorosità... Nel circuito di alimentazione dell'apparecchio è presente un filtro antirumore. Però, in alcuni tipi di vetture, si possono avvertire rumori indesiderati. In tal caso, collegare il **terminale di terra sul posteriore** dell'apparecchio (cfr. schema di collegamento) al telaio dell'auto utilizzando cavi più corti e più spessi (ad esempio, calza metallica di rame o filo di calibro maggiore). Se il rumore persiste, rivolgersi al locale rivenditore car audio JVC.
- L'ingresso massimo delle casse dev'essere nient'altro 45 W sul retro e 45 W sul davanti, con impedenza di 4 Ω - 8 Ω.
- Mettere a terra l'apparecchio sul telaio dell'auto.
- Dopo l'uso, il dissipatore di calore si surriscalda. Evitare di toccarlo quando si estrae l'apparecchio.

ELANSLUTNINGAR

För att eliminera risken för kortslutningar rekommenderar vi dig att koppla loss batteriets negativa anslutning och utföra alla elektriska anslutningar innan enheten installeras. Om du är osäker på hur du ska installera enheten på korrekt sätt ska du låta en kvalificerad tekniker utföra installationen.

OBS:

- Enheten får drivas av **12 V likströmssystem med NEGATIV jording**. Om ditt fordon inte har ett sådant system behöver du en spänningsomvandlare. Du kan skaffa en sådan hos återförsäljaren för JVC BILRADIO/CD-SPELARE.
- Byt ut säkringen mot en med specificerad kapacitet. Kontakta återförsäljaren för JVC BILRADIO/CD-SPELARE om säkringen går ofta.
- Om du får problem med störningar... Denna enhet är försedd med ett brusfilter i strömkretsen. I vissa fordon kan emellertid ett sådant system behövas. Kontakta återförsäljaren för JVC BILRADIO/CD-SPELARE om störningarna ändå inte försvinner.
- Högtalarnas maximala ineffekt ska vara inte på mer än 45 W bak och på 45 W fram, med en impedans på 4 Ω till 8 Ω.
- Var noga med att jorda enheten till bilens chassi.
- Kyldonet blir mycket varmt efter användning. Var försiktig så att du inte kommer åt det när du tar ut enheten.

SÄHKÖLIITÄNNÄT

Oikosulun estämiseksi suosittelemme, että kytket akun negatiivisen navan irti ja suoritat kaikki sähköliitännät ennen laitteen asennusta. Jos et ole varma siitä, miten tämä laite asennetaan oikein, pyydä pätevää asentajaa asentamaan se.

Huom!

- Tämä laite on suunniteltu käytettäväksi **12 V tasavirran NEGATIIVISISSA maattosähköjärjestelmissä**. Jos ajoneuvossasi ei ole tätä järjestelmää, tarvitset jänniteinvertterin, jonka voit ostaa JVC-autohifilaitteiston jälleenmyyjältä.
- Vaihda varoke uuteen, jonka tehoarvo on määrätty. Jos varoke palaa usein, ota yhteys JVC-autohifilaitteiston jälleenmyyjään.
- Jos ongelmana on kohina... Tämän laitteen päävirtapiirissä on kohinasuodatin. Joissakin ajoneuvoissa voi kuitenkin esiintyä naksahdusta tai muuta ei-toivottua häiriöääntä. Jos näin tapahtuu, liitä laitteen **takamaadoitusliitin** (ks. liitännäkaaviota) auton alustaan käyttämällä lyhyempiä ja paksampia johtoja, kuten esim. kuparipinosta tai mittajohdinta. Jos kohina jatkuu edelleen, ota yhteys JVC-autohifilaitteiston jälleenmyyjään.
- Kaiuttimien ei pitäisi suurimman tulotehon tulisi olla yli 45 W takana ja 45 W edessä **4 Ω - 8 Ω** impedanssilla.
- Tämä laite on maattava auton alustaan.**
- Jäähdytyslevy kuumenee käytössä. Varo koskettamasta sitä irrottaessasi tätä laitetta.

Sumidero térmico
Dissipatore di calore
Kyldonet
Jäähdytyslevy

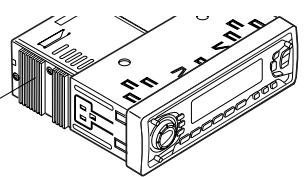

A Conexiones típicas / Collegamenti tipici / Normal anslutning / vanlig anslutning / Tyypilliset liitännät

Antes de la conexión: Verifique atentamente el conexionado del vehículo. Una conexión incorrecta podría producir daños graves en la unidad.

1 Conecte los conductores de color del cable de alimentación a la batería del automóvil, altavoces y antena motriz (si la hubiere) en la secuencia siguiente.

- ① Negro: a tierra
- ② Amarillo: a la batería del automóvil (12 V constantes)
- ③ Rojo: a un terminal de accesorio
- ④ Azul con rayas blancas: a la antena motriz (máx. 200 mA)
- ⑤ Naranja con rayas blancas (SOLO PARA KS-FX922R): al interruptor de control de las luces del automóvil
- ⑥ Marrón: al sistema de teléfono celular (para mayor información, refiérase a las instrucciones del teléfono celular.)
- ⑦ Otros: a los altavoces

2 Conecte el cable de antena.

3 Por último, conecte el cable de alimentación a la unidad.

Nota: Si su vehículo no dispone de ningún terminal para accesorios, mueva el fusible de la posición 1 (posición inicial) a la posición 2, y conecte el conductor rojo (A7) al terminal positivo (+) de la batería.

• En este caso, no se utiliza el conductor amarillo (A4).

Prima del collegamento: Verificare attentamente il cablaggio della vettura. Si ricorda che un collegamento improprio può danneggiare seriamente l'apparecchio.

1 Collegare i fili colorati del cavo di alimentazione alla batteria dell'auto, alle casse ed all'antenna (se presente) nella sequenza indicata.

- ① Nero: massa
- ② Giallo: alla batteria dell'auto (12 V costanti)
- ③ Rosso: ad un terminale per accessori
- ④ Blu a strisce bianche: all'antenna (200 mA max.)
- ⑤ Arancione a strisce bianche (SOLO PER KS-FX922R): all'interruttore di comando luci
- ⑥ Marrone: al cellulare (Per i particolari, vedere le istruzioni del telefono cellulare.)
- ⑦ Altri: alle casse

2 Collegare il cavo dell'antenna.

3 Infine, collegare i cablaggi all'apparecchio.

Nota: Se la vettura non dispone di terminale per accessori, spostare il fusibile dalla posizione 1 (posizione iniziale) alla posizione 2, collegare il filo rosso (A7) sul terminale della batteria con segno positivo (+).

• In questo caso, non si usa il filo giallo (A4).

Före anslutning: Kontrollera ledningsdragningen i fordonet noga. Felaktig anslutning kan skada enheten allvarligt.

1 Anslut nätsladdens färgade ledare till bilens batteri, till högtalarna och till den elektriska antennen (om sådan finns). Anslut i denna ordningsföljd.

- ① Svart: jord
- ② Gul: till bilens batteri (konstant 12 V)
- ③ Röd: till ett tillbehörsuttag
- ④ Blå med vit rand: till den elektriska antennen (Max. 200 mA)
- ⑤ Orange med vit rand (ENDAST TILL KS-FX922R): till bilbelysningens kontrollbrytare
- ⑥ Brun: till mobiltelefonsystem (se anvisningarna på mobiltelefonen för ytterligare information.)
- ⑦ Övriga: till högtalarna

2 Anslut antennisladden.

3 Anslut slutligen kablagen till enheten.

OBS: Om fordonet inte har något tillbehörsuttag flyttar du säkringen från säkringsposition 1 (initialpositionen) till säkringsposition 2 och ansluter den röda ledaren (A7) till det positiva batteriuttaget (+).

• Den gula ledaren (A4) används inte i detta fall.

Ennen liittäntä: tarkista ajoneuvon johdotus huolellisesti. Väärästä liittäntästä voi olla seurauksena tämän laitteen vakava vaurioituminen.

1 Kytke verkkojohdon värilliset johtimet auton akkuun, kaiuttimiin ja tehoantenniin (mikäli käytössä) alla annetussa järjestyksessä.

- ① Musta: maatto
- ② Keltainen: auton akkuun (vakio 12 V)
- ③ Punainen: lisäliittimeen
- ④ Sininen, jossa valkoinen raita: tehoantenniin (Enintään 200 mA)
- ⑤ Oranssi, jossa valkoinen raita (VAIN KS-FX922R:EEN): auton valonsäätökytkimeen
- ⑥ Ruskea: matkapuhelinjärjestelmään (Ks. yksityiskohdat matkapuhelimen käyttöohjeista.)
- ⑦ Muut : kaiuttimiin

2 Kytke antennijohto.

3 Kytke lopuksi johtosarjat laitteeseen.

Huom! Jos ajoneuvossasi ei ole lisäliitintä, siirrä varoke varokeasennosta 1 (alkuasento) varokeasentoon 2. Kytke punainen johdin (A7) positiiviseen (+) akun napaan.

• Keltaista johdinta (A4) ei käytetä tässä tapauksessa.

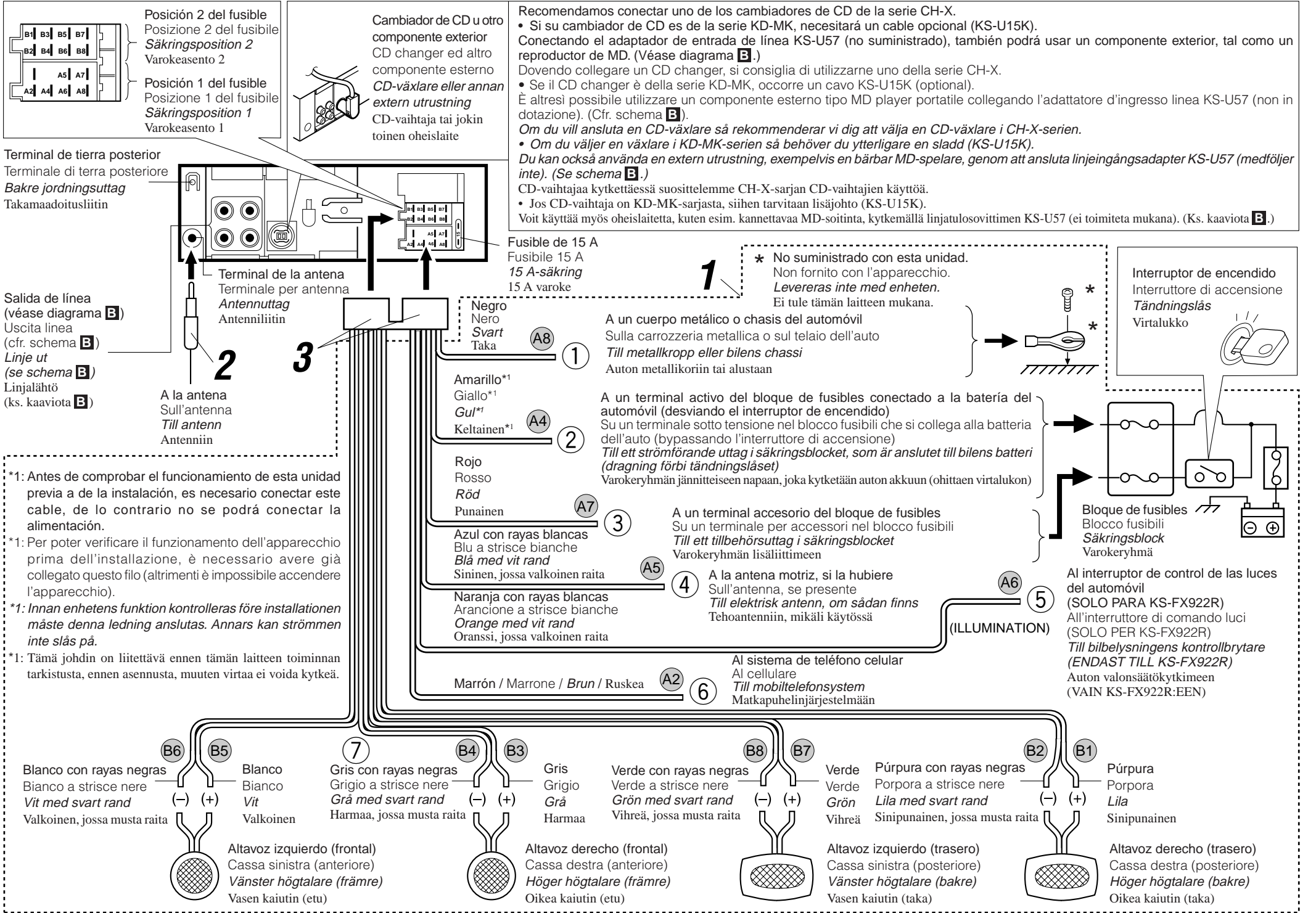

PRECAUCIONES sobre las conexiones de la fuente de alimentación y de los altavoces:

- NO conecte los conductores de altavoz del cable de alimentación a la batería de automóvil, pues podrían producirse graves daños en la unidad.
- Conecte correctamente el conductor negro (a tierra), el conductor amarillo (a la batería del automóvil, 12 V constantes), y el conductor rojo (a un terminal de accesorio).
- ANTES de conectar a los altavoces los conductores de altavoz del cable de alimentación, verifique el conexionado de altavoz de su automóvil.
- Si el conexionado de altavoz de su automóvil es como se indica en las Fig. 1 y Fig. 2 de abajo, NO conecte la unidad utilizando ese conexionado de altavoz original. Si lo hace, se producirán daños graves en la unidad.
- Vuelva a efectuar el conexionado de altavoz de manera que pueda conectar la unidad a los altavoces de la manera indicada en la Fig. 3.
- Si el conexionado de altavoz de su automóvil es como se indica en la Fig. 3, podrá conectar la unidad utilizando el conexionado de altavoz original de su automóvil.
- Si tiene dudas sobre el conexionado de altavoz de su automóvil, consulte con su concesionario.

PRECAUZIONI! Collegamento del cavo di alimentazione e delle casse:

- NON collegare i fili del cavo di alimentazione per le casse alla batteria dell'auto perché l'apparecchio ne verrebbe seriamente danneggiato.
- Realizzare il corretto collegamento dei seguenti fili: filo nero (massa), filo giallo (alla batteria dell'auto, 12 V costanti) e filo rosso (ad un terminale per accessori).
- PRIMA di collegare i fili del cavo si alimentazione per le casse alle casse stesse, verificare il relativo cablaggio sulla vettura.
- Se il cablaggio per le casse sulla vettura risulta come illustrato nelle Fig. 1 e Fig. 2 qui sotto, NON collegare l'apparecchio usando il cablaggio originale, perché si danneggia seriamente l'apparecchio.
- Rifare il cablaggio delle casse in modo d poter collegare l'apparecchio alle casse come illustrato nella Fig. 3.
- Se il cablaggio delle casse sulla vettura risulta come illustrato in Fig. 3, si può collegare l'apparecchio usando il cablaggio per casse originale presente in vettura.
- In caso di dubbio, rivolgersi alla propria concessionaria auto.

FÖRSIKTIGHETSANVISNINGAR för ström- och högtalaranslutningar:

- Anslut INTE nätsladdens högtalarledare till bilens batteri. Gör du det kommer enheten att skadas allvarligt.
- Anslut den svarta ledaren (jord), den gula ledaren (till bilens batteri, konstant 12 V) och den röda ledaren (till ett tillbehörsuttag) på korrekt sätt.
- Kontrollera högtalarledningarna i bilen INNAN nätsladdens högtalarledningar ansluts till högtalarna.
- Om högtalarledningarna i bilen är dragna som i Fig. 1 och Fig. 2 nedan ska enheten INTE anslutas med dessa ursprungliga högtalarledningar. Gör du det kommer enheten att skadas allvarligt.
- Dra om högtalarledningarna så att du kan ansluta enheten till högtalarna som i Fig. 3.
- Om högtalarledningarna i bilen är dragna som i Fig. 3 kan du ansluta enheten med hjälp av bilens ursprungliga högtalarledningar.
- Kontakta bilföretaget om du är osäker på hur högtalarledningarna är dragna i din bil.

Virtalähdettä ja kaiutinliitännät koskevat VAROITUKSIA:

- ÄLÄ kytke verkkojohdon kaiutinjohtimia auton akkuun, muuten laite voi vahingoittua vakavasti.
- Kytke musta (maatto), keltainen (auton akkuun, vakio 12 V) ja punainen johdin (lisäliittimeen) oikein.
- Tarkista autosi kaiutinjohto ENNEN verkkojohdon kaiutinjohtimien kytkemistä kaiuttimiin.
- Jos autosi kaiutinjohto on tehty alla olevista "Fig. 1" ja "Fig. 2" näkyvällä tavalla, ÄLÄ kytke laitetta käyttämällä ko. alkuperäistä kaiutinjohtotusta, muuten laite voi vahingoittua vakavasti.
- Tee kaiutinjohto uudelleen siten, että voit kytkeä laitteen kaiuttimiin "Fig. 3" näkyvällä tavalla.
- Jos autosi kaiutinjohto on tehty "Fig. 3" näkyvällä tavalla, voit kytkeä laitteen käyttämällä autosi alkuperäistä kaiutinjohtotusta.
- Jos et ole varma autosi kaiutinjohtotuksesta, ota yhteys autokauppiaseen.

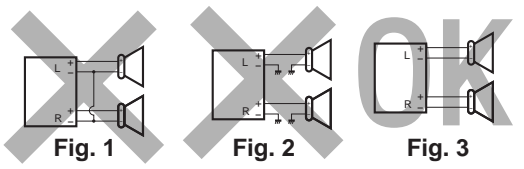

Conexión de los conductores / Collegamento dei fili / Ansluta ledningarna / Johdinten kytkentä

Retuerce los alambres de alma para conectarlos.
Nel collegamento torcere i fili del nucleo.
Tvinnna kärntråden vid anslutning.
Kierrä sydänlankoja niitä kytkiessäsi.

Suelde los alambres de alma para conectarlos con firmeza.
Saldare i fili del nucleo in modo da collegarli perfettamente.
Löd fast kärntråden så att den blir ordentligt ansluten.
Juota sydänlangat kytkeäkseen ne tanakasti.

PRECAUCION / ATENZIONE / VARNING / VAROITUS!

- Para evitar cortocircuitos, cubra los cables NO UTILIZADOS con cinta aislante.
- Per evitare cortocircuiti, ricoprire i terminali dei fili INUTILIZZATI con nastro isolante.
- Tejpa över de ledare som INTE ANVÄNDS med isoleringstejp för att eliminera risken för kortslutning.
- Päälystää KÄYTTÄMÄTTÖMIEN johtimien liittimet eristysnauhalla oikosulun estämiseksi.

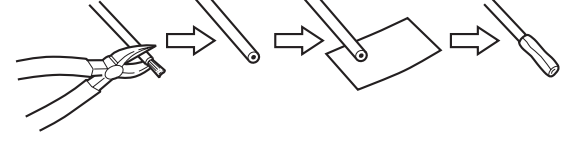
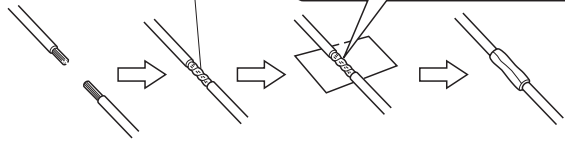

B Conexiones para añadir otros equipos / Collegamento di altre apparecchiature / Anslutningar med tillsats av annan utrustning / Liitännät - Muiden laitteiden lisääminen

Amplificador / Amplificatore / Förstärkaren / Vahvistin

Usted podrá conectar un amplificador y otros equipos para mejorar el sistema estéreo de su automóvil.

- Conecte el conductor remoto (azul con rayas blancas) al conductor remoto del otro equipo para poderlo controlar a través de esta unidad.
- Sólo para el amplificador:
 - Conecte los terminales de salida de línea de esta unidad con los terminales de entrada de línea del amplificador.
 - **Desconecte los altavoces de esta unidad y conéctelos al amplificador. Los cables de los altavoces de esta unidad quedan sin usar. (Cubra los terminales de estos cables sin usar con cinta aislante, tal como se indica en la figura de arriba.)**

È possibile migliorare l'impianto stereo dell'auto collegando un amplificatore ed altra apparecchiatura.

- Collegare il connettore a distanza (blu a strisce bianche) al conduttore a distanza dell'altro apparecchio in modo da poterlo gestire da questa unità.
- Solo per l'amplificatore:
 - Collegare i terminali di uscita dell'apparecchio ai terminali di entrata dell'amplificatore.
 - **Scollegare le casse dall'apparecchio e collegarle all'amplificatore. Non utilizzare i contatti delle casse dell'apparecchio. (Coprire i contatti inutilizzati con nastro isolante, come illustrato nella figura qui sopra.)**

Du kan uppgradera ditt bilstereosystem genom att ansluta en förstärkare och annan utrustning.

- Anslut fjärrkabeln (blå med vit rand) till fjärrkabeln på den andra utrustningen så att den kan styras genom denna enhet.
- Gäller endast förstärkare:
 - Anslut denna enhets linjeutgångar till förstärkarens linjeingångar.
 - **Koppla bort högtalarna från denna enhet och anslut dem till förstärkaren. Lämna denna enhets högtalarledare oanvända. (Täck över ändarna på de oanvända ledarna med isoleringstejp, som i illustrationen ovan.)**

Voit päivittää autostereojärjestelmäsi kytkemällä vahvistimen sekä muita laitteita.

- Kytke ulkojohto (sininen, jossa valkea raita) muun laitteiston ulkojohtoon niin, että sitä voidaan ohjata tästä laitteesta.
- Vain vahvistimeen:
 - Kytke tämän laitteen linjalähtöliittimet vahvistimen linjatulo liittimiin.
 - **Irrota kaiuttimet tästä laitteesta ja liitä ne vahvistimeen. Jätä tämän laitteen kaiutinjohtot käyttämättä. (Peitä näiden käyttämättömien johtojen päätteet eristysnauhalla yllä näkyvällä tavalla.)**

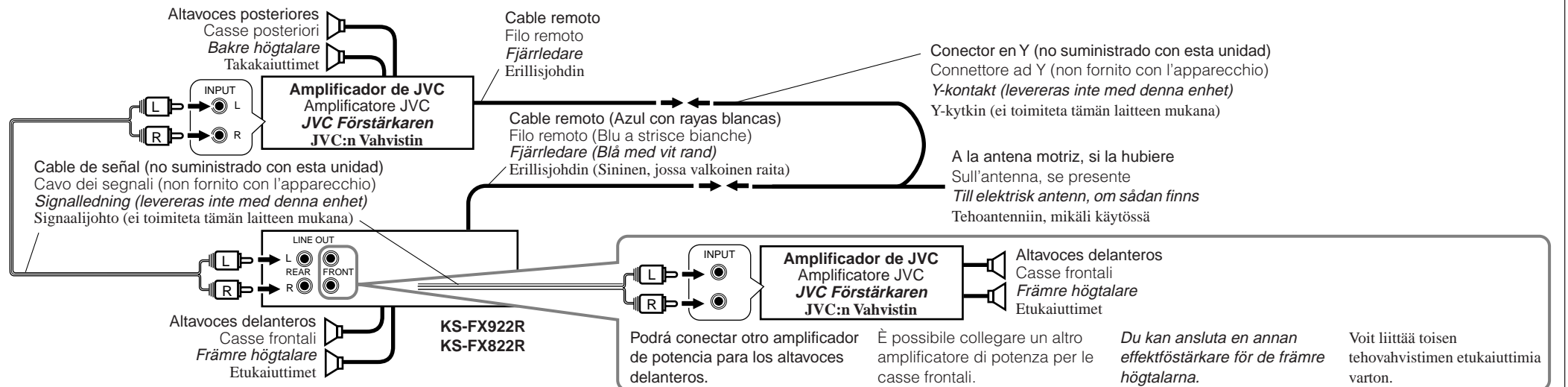

Cambiador de CD y sintonizador de DAB / CD changer e tuner DAB / CD-växlare och DAB radio / CD-vaihtaja ja DAB-viritin

Podrá conectar un cambiador de CD de JVC y/o un sintonizador de DAB (Radiodifusión de audio digital) de JVC.

- Para sus conexiones, refiérase a las instrucciones suministradas con los mismos.

È possibile collegare un CD changer della JVC e/o un tuner DAB (Digital Audio Broadcasting), sempre della JVC.

- Per il collegamento, vedere i libretti d'istruzione in dotazione a tali apparecchio.

Du kan ansluta en JVC CD-växlare och/eller en JVC DAB radio (digital radiosändning).

- Beträffande deras anslutning hänvisas till medföljande instruktioner.

Voit liittää JVC:n CD-vaihtajan ja/tai JVC:n DAB-viritimen (digitaalinen äänenlähetyt).

- Katso kyseiset liitännät laitteiden mukana toimitetuista ohjeista.

Cable de conexión suministrado con su sintonizador de DAB
Collegamento del cavo fornito con il tuner DAB
Anslutningskabel medföljer DAB radion
DAB-viritimen mukana toimitetun johdon liitännät

Cable de conexión suministrado con su cambiador de CD
Collegamento del cavo fornito con il CD changer
Anslutningskabel medföljer CD-växlaren
CD-vaihtajan mukana toimitetun johdon liitännät

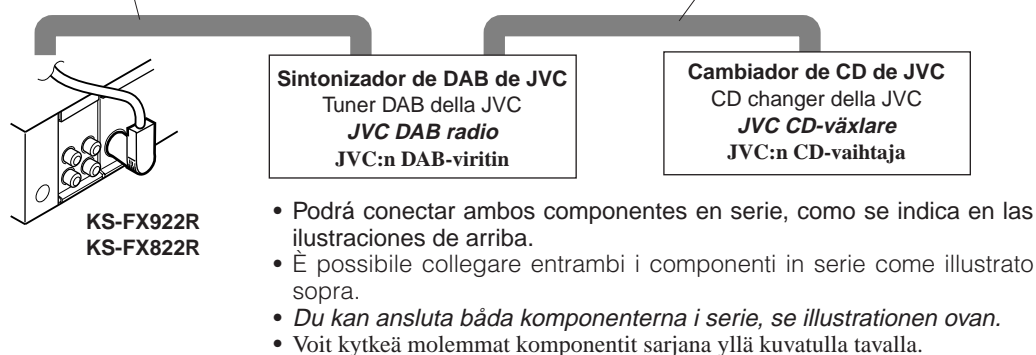

Cable de conexión suministrado con su sintonizador de DAB o cambiador de CD
Collegamento del cavo fornito con il tuner DAB o il CD changer
Anslutningskabel medföljer DAB radion eller CD-växlaren
DAB-viritimen tai CD-vaihtajan mukana toimitetun johdon liitännät

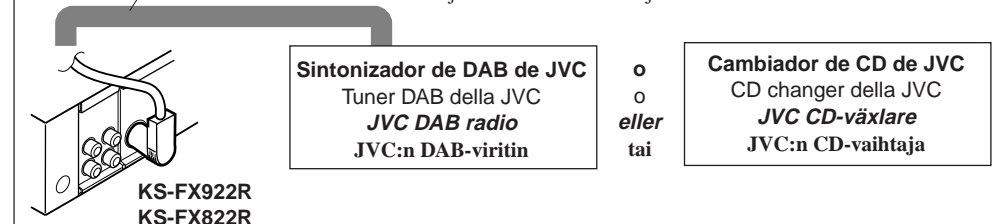

PRECAUCION / ATENZIONE / VARNING / VAROITUS!

- Antes de conectar el cambiador de CD y/o un sintonizador de DAB, asegúrese de que la unidad esté apagada.
- Prima di collegare il CD changer e/o un tuner DAB, verificare che l'apparecchio sia spento.
- Kontrollera att enheten är avstängd innan CD-växlaren och/eller en DAB radio ansluts.
- Varmista ennen CD-vaihtajan ja/tai DAB-viritimenkytkentää, että laitteesta on katkaistu virta.

Componente exterior / Componente esterno / Extern utrustning / Toinen oheislaite

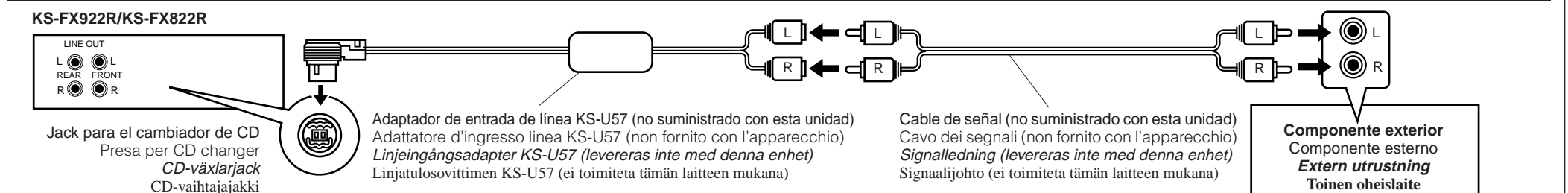

LOCALIZACION DE AVERIAS

RICERCA GUASTI

FELSÖKNING

VIANETSINTÄ

- El fusible se quema.
* ¿Están los conductores rojo y negro correctamente conectados?
- No es posible conectar la alimentación.
* ¿Está el cable amarillo conectado?
- No sale sonido de los altavoces.
* ¿Está el cable de salida del altavoz cortocircuitado?
- El sonido presenta distorsión.
* ¿Está el cable de salida del altavoz conectado a masa?
- * ¿Están los terminales “-” de los altavoces L y R conectados a una masa común?
- La unidad se calienta.
* ¿Está el cable de salida del altavoz conectado a masa?
- * ¿Están los terminales “-” de los altavoces L y R conectados a una masa común?

- Il fusibile brucia.
* I fili rossi e neri sono stati collegati correttamente?
- Non si riesce ad accendere l'apparecchio.
* Il filo giallo è stato collegato?
- Non esce alcun suono dalle casse.
* Il filo di uscita delle casse è stato protetto contro i cortocircuiti?
- Suono distorto.
* Il filo di uscita delle casse è collegato a terra?
- * I terminali “-” delle casse di sinistra e destra sono stati collegati a terra in comune?
- L'apparecchio si surriscalda.
* Il filo di uscita delle casse è stato collegato a terra?
- * I terminali “-” delle casse di sinistra e destra sono stati collegati a terra in comune?

- Säkringen går.
* Är de röda och svarta ledarna korrekt anslutna?
- Strömmen kan inte slås på.
* Är den gula ledaren ansluten?
- Inget ljud från högtalarna.
* Är den utgående högtalarledaren kortsluten?
- Ljudet är förvrängt.
* Är den utgående högtalarledaren jordad?
- * Är de vänstra och högra högtalarnas “-”-uttag gemensamt jordade?
- Enheten blir varm.
* Är den utgående högtalarledaren jordad?
- * Är de vänstra och högra högtalarnas “-”-uttag gemensamt jordade?

- Varoke palaa.
* Ovatko punaiset ja mustat johtimet liitetty oikein?
- Virran kytkentä ei onnistu.
* Onko keltainen johdin kytketty?
- Kaiuttimista ei kuulu ääntä.
* Onko kaiuttimen lähtöjohtimessa tapahtunut oikosulku?
- Ääni on vääristynyt.
* Onko kaiuttimen lähtöjohtin maatettu?
- * Ovatko vasemman ja oikean kaiuttimen “-”-navat maatettu yhdessä?
- Laite kuumenee.
* Onko kaiuttimen lähtöjohtin maatettu?
- * Ovatko vasemman ja oikean kaiuttimen “-”-navat maatettu yhdessä?